

日武劍道具本舖

# 日武劍道具本舖

NICHIBU KENDO GU HONPO



NICHIBU KENDO GU HONPO

# 日武劍道具本舖

NICHIBU KENDO GU HONPO



# 日武剣道具本舗のご案内

## 目次

日武剣道具本舗 ご案内	P3
送料・アフターケアに関するご案内	P4
注文時のご案内とお願ひ	P5
各サイズの測り方	P6

### □特選ミシン刺防具

織刺・クラリーノ仕立防具	P7~P13
子供用特選ミシン刺防具	P14~P17
入門セット	P18・P19

### ■単品防具(既製品)

特選防具・甲手	P20
龍閃 既製品防具	P21~P24

### □オーダーメイド別注防具

ご案内 ご注文順序	P26
サイズのご案内	P27
オプション価格表	P28・P29
蜀紅色見本 顎型・胸型見本	P30~P34
オプション一覧	P35~P38

### ◆オーダーメイド別注ミシン刺防具

龍閃 軽量ミシン刺防具	P39~P43
龍勘 手刺風ミシン刺防具	P44~P47
単品胴	P48~P50
エアシリーズ 日本製ミシン刺防具	P51~P60
AORI 日本製素材ミシン刺防具	P61~P67

### ◆オーダーメイド別注手刺防具

AORI 日本製素材手刺防具	P68~P72
龍閃 最高級本手刺	P73~P78
龍勘 最高級本手刺	P79~P83
龍勘S 極上本手刺	P84~P88

### □靖龍 職人手作り日本製甲手・胴・胸

胴台見本 蒔絵家紋	P89
オーダーメイド別注防具 製作例	P90~P95
家紋一覧	P96~P102
	P103・P104

### ■オリジナル剣道衣・袴

剣道衣・袴サイズ確認表	P105~P109
	P110

### ◆各種ネーム入れ・刺繍のご案内

P111~P113

### ◆お支払方法のご案内

P114・P115

### ■防具クリーニング・修理のご案内

P116・P117

## 商品価値の高い防具への「こだわり」 価格への「こだわり」

矛盾する2つの「こだわり」を実現するため製造から販売まで  
 自社一貫管理のもと行っております。  
 それにより、低価格での商品のお届けが可能です。  
 品質におきましては、各生産過程にて、厳しい品質基準を設定  
 しているため、高品質且つ商品価値の高い剣道具を実現。  
 また、防具本来の役割である安全性には特に厳しい基準を設け、  
 材料の選定から商品開発まで行っております。

## ご注文・お問い合わせ方法

■ご注文や商品内容に関するお問い合わせ、商品交換、返品等のお問い合わせは下記にて受け付けております。

**インターネット** 受付時間 24時間  
 ご注文・お問い合わせ・カタログ請求

スマートフォン・タブレットから  
 ホームページにアクセスは、便利な  
 QRコードをご利用ください

<http://www.nichib.jp/>

商品の詳細情報・セール情報・アウトレット情報・ホームページ限定商品などお得な情報を掲載中!!



<b>電話</b> 受付時間：10時～19時 (定休日除く)	<b>☎ 06-6341-8258</b> ※職人が不在の場合、すぐにお答え出来ない場合もあります。予めご了承ください。
<b>FAX</b> 受付時間：24時間	<b>☎ 06-6341-8258</b> ※FAX専用注文書にご記入の上、番号をお確かめの上ご送信ください。
<b>E-メール                  ご注文</b> 受付時間：24時間 FAX専用注文書の 写真添付でもOK	<b>info@nichib.jp</b> ご注文の場合は、FAX専用注文書の写真を撮ってメールして頂くか、購入商品・氏名・住所・電話番号をメール本文にご記入してください。ご注文メール確認後、担当者よりご連絡いたします。
<b>E-メール                  お問い合わせ</b> 受付時間：24時間	<b>info@nichib.jp</b> 翌営業日までに回答メールをお送りいたしますが、確認に時間がかかるお問い合わせ内容や多数のお問い合わせがあった場合は回答が遅れる場合があります。予めご了承ください。

ご注文に便利なQRコードを  
 ご利用ください



※お届け先(お名前・ご住所・電話番号など)に不備があり、ご本人への連絡がとれない時は、ご注文をお受けできない場合があります。  
 ※「ご注文確認」・「お問合せ」メール等を【@nichib.jp】メールアドレスから送信させていただいている為、【@nichib.jp】のドメインを受信できるように設定をお願いいたします。

## 店舗のご案内

<b>大阪梅田店</b> 〒530-0001 大阪市北区梅田1-3-1 大阪駅前第一ビル2F 【TEL・FAX】06-6341-8258 【営業時間】11:00~18:00 【定休日】月曜日・祝日 ※駐車券サービス有り! ※クレジットカード・pay払い(一部)可能!	<b>東京店</b> 〒105-0013 東京都港区浜松町1-12-2 東武ハイライン大門7F 【TEL】03-3431-3750 【営業時間】10:00~18:00 【定休日】年中無休 ※臨時休業の場合あり 東京店では防具・衣類のサンプル展示と注文受注のみの対応となりますので、当日商品のお持ち帰りはできませんが一部小物商品の展示販売をしております。小物商品のお支払は現金またはpay払いのみになります。	<b>名古屋店                  (サテライトショップ)</b> 〒456-0054 名古屋市熱田区千年1-20-11 ラコ・フォルテIV 103 【TEL】052-355-9165 【営業時間】14:00~19:00 (土・日は10:00~18:00) 【定休日】水曜日・木曜日 ※駐車場有り!※クレジットカード pay払い(一部)可能!
---	--	--

## 【通販部・商品センター】

〒530-0001  
 大阪市北区梅田1-3-1 大阪駅前第一ビル2F  
 【TEL・FAX】06-6341-8258  
 【営業時間】11:00~18:00  
 【定休日】月曜日・祝日

カタログ請求はホームページからでも可能です。  
 (カタログ送付先にマンション名不備でお届けできない事例が多々あります。ご注意ください。)

【ホームページ】  
<http://www.nichib.jp/>



## 商品のお届け送料について

※北海道・沖縄・一部離島は除く  
**お買い上げ金額¥10,000以上は送料無料でお届けいたします。**

※北海道のお客様は¥15,000以上のお買い上げで送料無料でとなります。  
 ※沖縄・一部離島のお客様は¥20,000以上のお買い上げで送料無料でとなります。

### 竹刀・木刀の送料に関するお願い



竹刀・木刀は大型商品【キャリー型防具袋・剣道具セット・面（単品）・胴（単品）】と同梱できません。竹刀・木刀と大型商品を同時にご注文で、それぞれのお買い上げ金額が送料無料で条件に満たない場合は以下の送料がお客様負担となります。

武道具カタログの大型商品（キャリー型防具袋）は左記のマークが表記されています。

お買い上げ金額が送料無料で条件に満たない場合は以下の送料がお客様負担となります。

	北海道	北東北※1	南東北※2	関東信越	東海北陸	関西	中国	四国	九州	沖縄（一部離島）
送料	¥2,380	¥1,580	¥1,460	¥1,200	¥980	¥980	¥980	¥980	¥1,200	¥3,750

※1 北東北…青森県・秋田県・岩手県 ※2 南東北…宮城県・山形県・福島県

運送会社はヤマト運輸と佐川急便を利用しています。基本的にはヤマト運輸でお送りしていますが、北海道や北東北、沖縄または160サイズを超える大型荷物の場合は佐川急便でお送りしています。尚、配送業者の指定はできません。ご了承ください。

### ★小さい荷物は下記サービスがご利用いただけます

お買い上げ金額が送料無料で条件に満たない小さい商品をご購入の場合、下記の配送方法がご利用いただけます。ご希望の際は備考欄にご記入ください。送料を含めた合計金額をお知らせいたします。

60サイズ便	(三辺合計が60cm以内、重量2kg以内の荷物) お急ぎの場合やネコポス便には納まりきらない程度のまとめ買いやサポーターなどの少し大きい荷物がお送り可能です。									
	北海道	北東北※1	南東北※2	関東信越	東海北陸	関西	中国	四国	九州	沖縄（一部離島）
送料	¥1,100	¥800	¥700	¥660	¥600	¥600	¥600	¥600	¥660	¥1,500

※1 北東北…青森県・秋田県・岩手県 ※2 南東北…宮城県・山形県・福島県

※60サイズ便のお支払方法は代金引換決済・銀行振込（前振込）・クレジットカード決済からお選びいただけます。

ヤマト運輸ネコポス便	(角型 A4 サイズ 31.2cm×22.8cm 以内、厚さ 2.5cm 以内、重さ 1Kg 以内の荷物) 翌日配送※一部地域を除く・追跡可									
------------	---	--	--	--	--	--	--	--	--	--

※送料は全国一律¥350

※ネコポス便のお支払い方法は銀行振込（前振込）、またはクレジットカード決済に限りです。  
 ※配達地域や季節によって到着までに時間がかかる場合がございますので、お急ぎの場合はご注意ください。

## 商品の返品・交換について

日武剣道具本舗では、お客様にご安心して商品をご購入いただけるよう防具のサイズが合わなかった場合の無料サイズ交換や、返品時の速やかな返金保証をいたします。万が一、商品がお気に召さなかった場合やサイズが合わなかった場合は、ご遠慮なくお申し付けください。



- 交換・返品は整理の関係上、お届け後一週間以内にご返送ください。
- ※お客様の都合による交換・返品時の送料はご負担くださいます様、お願いいたします。
- 次の場合、交換・返品はお受けできませんので、ご注意ください。
- 1.一度ご使用になった商品 2.お客様の責任でキズ・汚れが生じた場合 3.商品到着後、一週間以上経過した場合

### 交換・返品時は、事前に配送センターへご連絡の上、下記宛先をご記入してお送りください。

☆当社理由による交換・返品につきましては、着払いにて発送してください。

※お手数ですが、佐川急便(株)をご利用頂きます様、ご協力お願い申し上げます。【佐川急便(株)と契約している為、迅速に荷物が届きます】最寄りの営業所に電話してください。ドライバーが集荷に参ります。

※お客様のご都合による、交換・返品時の送料は、お客様負担となります。ご了承の程、宜しくお願いいたします。

発送元	お客様のご住所 お名前 電話番号	宛先	〒530-0001 大阪市北区梅田1-3-1 大阪駅前第一ビル2F 日武剣道具本舗 配送センター TEL 06-6341-8258
-----	------------------------	----	--

## 注文時のご案内とお願い

### 防具について

- ◆ 単品でご注文の場合でも、現在の身長・体重・ウエスト・胸囲の寸法を必ずご記入ください。大きめ希望の場合は、備考欄（連絡事項）にご記入ください。
- ◆ 防具のアゴ、胸の種類を必ずご記入ください。

- 面** 注文書のイラスト部位の実寸と、面紐付け位置をご記入ください。  
※面紐付け位置のご指定が無い場合は、【下(7尺)】用の面乳革・面紐を送らせていただきます。
- 胴** 現在お使いの胴の内寸法を正しく計ってご記入ください。  
不明な場合は、身体サイズより判断させて頂きまして「広め」「狭め」「お任せ」かをご記入ください。  
※ミンシ刺防具の樹脂胴では、内寸法が40cm迄となります。50本型樹脂胴は43cm迄は可能です。
- 垂** 単品でご購入いただく場合で、千鳥糸のご指定がある場合は、【濃紺】・【エンジ】から糸色を必ずご指定ください。  
※ご注意:ご指定無い場合は、濃紺糸でお届けさせていただきます。  
★「幼年用・小学生用7.0mm刺防具」のネームは白帆布付の為、その布にペンで書いていただくものになります。  
取付希望の場合→P112ページをご参照ください。
- 甲手** 注文書のイラスト部位の実寸をご記入ください。

### 剣道着・袴について

- ◆ 号数を必ずご記入ください。
- 剣道衣** サイズが不明な場合は、現在の身長・体重・ウエスト・胸囲の寸法をご記入の上で、大きめ希望or小さめ希望かを必ずご記入ください。
- 袴** サイズが不明な場合は、現在の身長・体重・ウエスト・腰骨の位置からくるぶしまでの実寸法を必ずご記入ください。  
★「上製テロン袴」は色のご指定を必ずご記入ください。

※ご注意 上記でご記入いただきました号数、またはご記入いただきました寸法からサイズを選んで、商品をお届けさせていただきます。その際、お客様による号数違い、寸法違いで発生したサイズ交換の送料は、お客様のご負担となります。ご注意・ご協力の程、宜しくお願いいたします。

### 入門セットについて

- ◆ 防具のアゴ、胸の種類・剣道衣・袴の【号数】を必ずご記入ください。
- 剣道衣・袴・防具袋、につきましては、同一種類の商品変更は可能です。料金は差額分を合算になります。
- (例) 袴をテロン袴からライトジャージ袴に変更で、サイズが24号の場合  
特製テロン袴¥4,200→ライトジャージ袴¥4,500 差額¥300 入門セット料金+¥300=合計金額
- ※ご注意 セット内容を抜く事や、商品を違う種類の商品に変更は応じかねますので、ご了承ください。

### 剣道用品「取扱い上の注意」

この度は、剣道用品をお買い上げいただきましてありがとうございます。当社の剣道用品は、全剣連規格を中心に、各種安全規格に基づいて製作されたものです。正しい使用方法にてご使用いただければ、本来安全なスポーツである「剣道」を十分にお楽しみいただけます。製品の使用にあたっては、下記取扱いのご注意をよく理解していただき、ご不明な点があればどのようなことでもお買い上げ店にご相談ください。尚、武道具の改造はしないでください。事故の原因につながる可能性があり、非常に危険です。安易な改造を絶対にされないようたくお願い申し上げます。

- 面(めん)  
(用途) 剣道以外での使用はお断りいたします。  
剣道をする時、頭部に着用するもので、竹刀での打ち込み、突き等から、頭部を保護するための道具です。  
(警告) 下記事態の発生時は販売店にご持参ください。  
※面金の物見は15ミリ以下(一番広い所)ですが、広がると竹刀が突入する可能性があり危険です。  
※面金の縦、横の棒が曲がっている物は危険です。  
(取扱い注意) 販売店にご相談ください。必要に応じてご持参ください。  
※面金の破損、頭部上部の破損時は修理が必要です。
- 甲手(こて)  
(用途) 剣道以外での使用はお断りいたします。  
剣道をする時、手に着用して竹刀を握り、打ち込み時に、腕や手首、拳を保護するための道具です。  
(警告) 下記事態の発生時は販売店にご持参ください。  
※指部分からはみ出ている物は、突き指の可能性があり。また、※甲手頭の芯材が無い物は、拳の打撲の可能性があり。  
(取扱い注意) 販売店にご相談ください。必要に応じてご持参ください。  
※手の内草の破損時は、指がはみ出る恐れがあり、修理が必要です。  
※革の破れは芯材の飛散、紐の破損は保護部の露出、サイズの不適合は握りが出来ず、上記の可能性があり危険です。
- 胴(どう)  
(用途) 剣道以外での使用はお断りいたします。  
剣道をする時、胸部に着用するもので、竹刀での打ち、突き等から胸部や腹部を保護するための道具です。  
(取扱い注意) 販売店にご相談ください。必要に応じてご持参ください。  
※胴台の竹や合成胴台が破損した物は、竹や破損した胴台が皮膚に触れ、切傷を負う可能性があり、修理が必要です。  
※胸の折れや破損変形、縫製革・胸・胸乳革(紐を縛る帯)胸乳革の破損は胸が体から外れるおそれがあり、直に竹刀で打ち、突きを受ける可能性があり、修理が必要です。  
※竹刀以外のものでも胴を叩いたり、胴の上に乗ったりして、対剣道の圧力以外の過重をかけないでください。胴を破損させるおそれがあります。
- 垂(たれ)  
(用途) 剣道以外での使用はお断りいたします。  
剣道をする時、胴の内部の腰部に着用し、竹刀での打ち、突き等から腰部や大腿部を保護するための道具です。  
(取扱い注意) 販売店にご相談ください。必要に応じてご持参ください。  
※大垂れ、小垂れが帯より外れそうな時、紐の切れそうな時、垂れと帯の止め部分の破損時は修理が必要です。

# 各サイズの測り方

## ●面の測り方

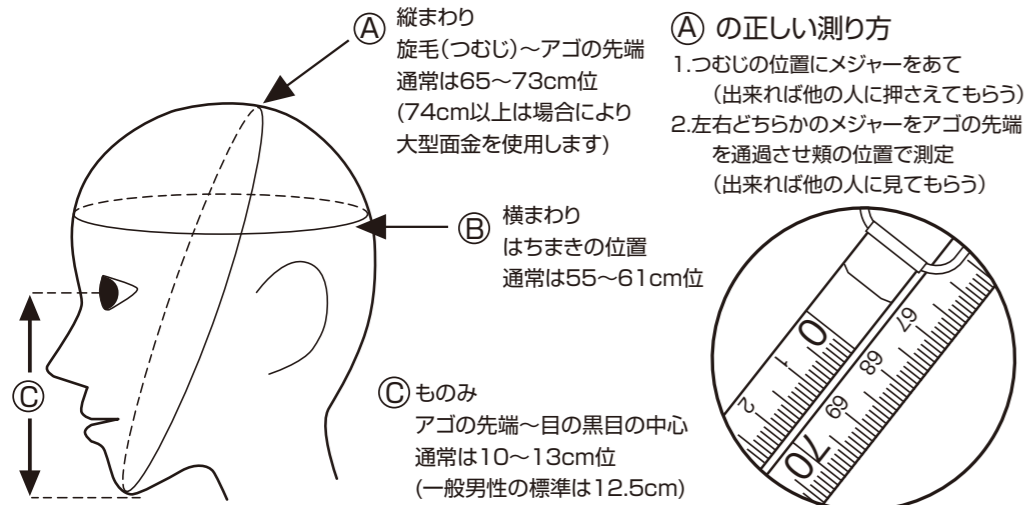

① 縦まわり  
旋毛(つむじ)～アゴの先端  
通常は65～73cm位  
(74cm以上は場合により  
大型面金を使用します)

② 横まわり  
はちまきの位置  
通常は55～61cm位

③ ものみ  
アゴの先端～目の黒目の中心  
通常は10～13cm位  
(一般男性の標準は12.5cm)

① の正しい測り方  
1. つむじの位置にメジャーをあて  
(出来れば他の人に押さえてもらう)  
2. 左右どちらかのメジャーをアゴの先端  
を通過させ頬の位置で測定  
(出来れば他の人に見てもらおう)

## ●胸の測り方

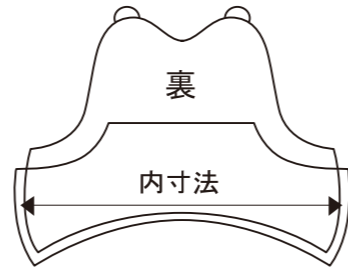

胸内寸法の目安	
W60～70 cm	33～35 cm
W70～75 cm	35～37 cm
W75～80 cm	37～39 cm
W80～85 cm	38～41 cm
W85～90 cm	40～42 cm
W90～100cm	42～44 cm
W100 cm以上	要相談

## ●甲手の測り方

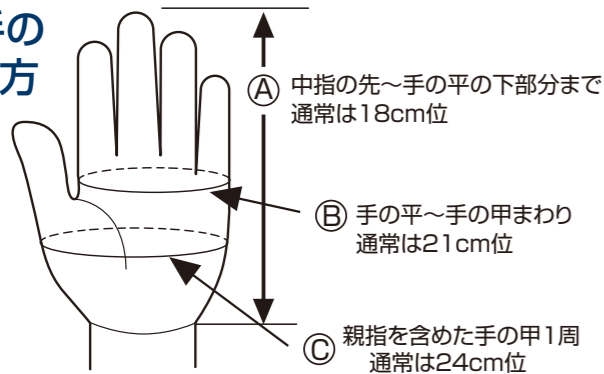

① 中指の先～手の平の下部分まで  
通常は18cm位

② 手の平～手の甲まわり  
通常は21cm位

③ 親指を含めた手の甲1周  
通常は24cm位

### 参考例

- |                 |                      |
|-----------------|----------------------|
| 1. 指も太く全体的に大きい  | LLサイズ(A20×B23×C26)   |
| 2. 大きめで指が長い     | L1/2サイズ(A19×B22×C25) |
| 3. 普通           | Lサイズ(A18×B21×C24)    |
| 4. 若干小さめ        | M1/2サイズ(A17×B20×C22) |
| 5. 女子用          | Mサイズ(A17×B19×C20.5)  |
| 6. 小学生用         | Sサイズ(A15×B18×C19.5)  |
| 7. 小さめ小学生用(幼年用) | SSサイズ(A14×B15×C17)   |

## 大型サイズのご案内

面寸法が(A)74cm (B)61cm 以上の場合や、身長が185cm以上、ウエスト110cm以上の場合。  
また、面布団の幅を規定より広くする場合は大型サイズとなります。

参考 面布団規定幅(オーダーメイドも含む)

幼年用 18cm 小学生用 19cm 特選ミシン刺 中型 20cm 大人用 20.5cm オーダーメイド防具(手刺・ミシン刺) 20cm

★面寸法が(A)72cm～73cmで面金14本L $\frac{1}{2}$ を使用する(脳天部分のふくらみを抑え、シルエットをスッキリとさせる)場合も20%UPで承ります。

大型サイズ製作の場合、セット価格もしくは単品価格の20%UPとなります。

※面や垂等の必要部位のみでも対応致します。

面大型の場合は、14本大型面金を使用し、面布団の幅や長さを調節します。

身長185cm以上やウエスト110cm以上等の場合は、大型胴台(64本型樹脂胴台、64本竹胴台)を使用し、胸の高さや垂も紐の長さはもちろん、垂の布団全体も大きくします。大型胴台であれば、胴幅も43cm以上が可能です。

単品でのご注文の場合でも、製作可能です。

★胴台の価格変更は下表の通りです。

64本型樹脂胴台に変更する場合の金額		64本黒竹胴台に変更する場合の金額		*64本型樹脂・64本黒竹胴は高さも全体的に3cm大きくなります。 *64本黒竹胴は高さを変えずに製作する事も可能です。
樹脂胴→64本型樹脂	¥14,500 up	50本型樹脂胴→64本黒竹	¥46,000 up	
50本型→64本型樹脂	¥10,000 up	60本黒竹胴→64本黒竹	¥8,000 up	

## ■防具サイズ選びのワンポイントアドバイス

防具は長い年数使用する物。でも、成長期だし…とか、既製の大きさの防具ではサイズが合わない…など防具のサイズ選びはなかなか難しいものです。

弊社では、既製サイズにとらわれず同じセットで中型サイズ・大人サイズを組み合わせる事も可能です。(P9の防具詳細サイズを参考にしてください。) 防具サイズでお悩みの方は、お気軽にご相談ください。

特選  
ミシン刺  
既製品防具

# 特選ミシン刺防具 標準仕様

安心して高品質かつ耐久力と使いやすさを重視した  
高級感あふれる **13点** の標準仕様!!

他にはない日武自慢のスタイリッシュな防具を安心価格でお届けします。

**面・アゴ** 1は5.0%クラリーノ、エアフィットは除く ※内輪はピロード仕立 **胴** 4 5 6は小学生用5.0%クラリーノは除く

**1** 1.0分刺

**2** 5段階

**3** 面紐擦革補強

**4** 1.2分刺

**5** 胸3本足

**7** 革とし仕立

**最高級仕様**

見た目も良く、面布団の消耗を防ぎます。

**最高級仕様**

**垂** 9 10はエアフィットは除く

**8** 帯巻革雲型

ひと手間加えた造りです。

**9** 二重虫止仕立

へり革や縫い合わせ部分の消耗を防ぎ高級感を演出しています。

**10** 垂紐革補強

垂紐の消耗を防ぎます。

**甲手** **裏革**

**11** 2段手飾り

握りやすい。

**12** 右甲手衝撃吸収仕様

打突からの衝撃をやわらげる為右のみ布団の厚みを1.5倍にしています。

**13** 紺革仕様

大人用・小学生用とも変更しました。

**胴台** ※セット価格は下記の胴台種類によって違いがあります。

**黒樹脂胴**

裏がツルツルの胴台です。小学生用・幼年用は全てこのタイプになります。

**50本型樹脂胴**

裏が竹胴のように凹凸がある胴台。厚みがあり、衝撃吸収性に優れ、黒樹脂胴台に比べ、奥行があり丸みが美しい着装になります。

**面金**

**ジュラルミン(280g)**

**IBBジュラ**

IBBジュラ面金とは？  
上段から2本までのヒゴを特殊軟鉄を使用し、強度を増大。面をかぶると、より軽く感じるといふ一休感が生まれます。3.0%クラリーノ ナメ刺・紺革防具に標準仕様。その他の防具にも取り付け可能です。

# 特選ミシン刺既製品防具 サイズのご案内

特選剣道具の基本詳細サイズは下記の通りとなります。  
ただし、防具は手作りの為、サイズが多少前後いたしますのでご了承ください。

垂サイズ表記

胴サイズ表記

面止下長さ表記

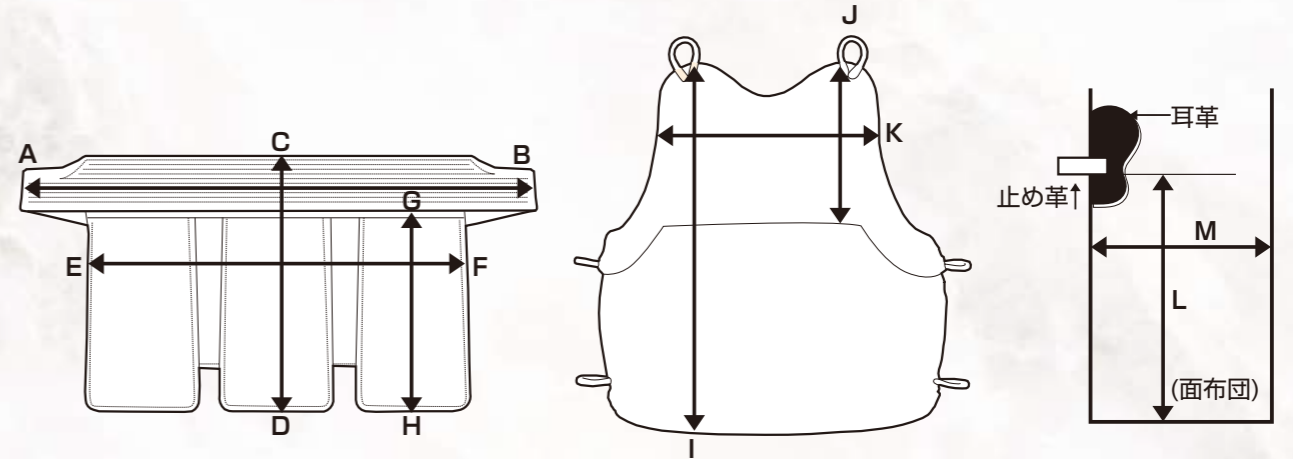

大人用	
面	適応身長 160cm以上
面金	大人用14本
内輪サイズ(A)	66cm~73cm
面布団止下長さ(L)	約20cm (M)20.5cm (止下長さは面サイズによって1cm~2cm変わります。)
甲手布団	14cm(完成形の長さ)
垂	(A-B) 76cm
	(C-D) 41cm
	(E-F) 54cm
	(G-H) 30.5cm
胴	高さ(I) 38.5cm
胸部分	高さ(J) 18.5cm
	幅(K) 23cm

中型 (中学生・女性用)	
面	適応身長 145cm~165cm
面金	中型用14本
内輪サイズ(A)	62cm~66cm
面布団止下長さ(L)	約18cm (M)20cm (止下長さは面サイズによって1cm~2cm変わります。)
甲手布団	14cm(完成形の長さ)
垂	(A-B) 70cm
	(C-D) 38cm
	(E-F) 49cm
	(G-H) 28cm
胴	高さ(I) 37cm
胸部分	高さ(J) 17cm
	幅(K) 21.5cm

小学生用	
面	適応身長 125cm~150cm
面金	小学生用13本
内輪サイズ(A)	59cm~65cm
面布団止下長さ(L)	約16.5cm (M)19.5cm (止下長さは面サイズによって1cm~2cm変わります。)
甲手布団	13.5cm(完成形の長さ)
垂	(A-B) 64.5cm
	(C-D) 35.5cm
	(E-F) 46.5cm
	(G-H) 26.5cm
胴	高さ(I) 34cm
胸部分	高さ(J) 16cm
	幅(K) 20.5cm

幼年用	
面	適応身長 110cm~140cm
面金	幼年用12本
内輪サイズ(A)	57cm~63cm
面布団止下長さ(L)	約15.5cm (M)18.5cm (止下長さは面サイズによって1cm~2cm変わります。)
甲手布団	12.5cm(完成形の長さ)
垂	(A-B) 57.5cm
	(C-D) 29.5cm
	(E-F) 42cm
	(G-H) 22.5cm
胴	高さ(I) 30.5cm
胸部分	高さ(J) 13.5cm
	幅(K) 17.5cm

(注文書のサイズ記入欄は P6 サイズの測り方を参照の上、ご記入ください)

＜アゴは×飾限定＞

胸は4種類から選べます (大人用・中型用・小学生用)

面垂部分は5.0%刺

帯部分は7.0%刺で柔らかくフィット感重視

垂部分は5.0%刺で見た目も良く、しっかりガード

右手甲手布団の厚さが1.5倍!! 痛くない甲手

軽量・フィット型タイプ (全世代におすすめ)

濃紺刺鬼雲飾  
エンジ刺鬼雲飾  
濃紺刺花菱 濃紺×濃紺入  
東京S字飾 基盤濃紺刺

幼年用胸は限定

幼年用限定 本雲S字飾

ビッチ刺とオリジナルのミシン縫製を施し軽量試合用防具のような使い心地を可能とすると共に打突部分は体をしっかりガードし、日々の稽古にも対応出来る防具です。

参考重量  
エアフィットは軽さとフィット感の両方を合わせ持つとても使い易い防具です。  
面 1200g 前後 垂 730g 前後  
甲手 (1組) 510g 前後 胴 (樹脂) 1300g 前後 (50本型) 1470g 前後  
(重量はサイズによって異なります。)

標準仕様  
●ジュラルミン面金  
●面紐擦革補強  
●面布団ナメ刺 (5.0%)  
●手ノ内: 茶クラリーノ  
●2段手飾り  
●甲手布団ナメ刺  
●5段飾  
●垂紐革補強  
●3本足仕立 ●胸へり返し  
●革とじ仕上 (小学生用・幼年用)  
●1本足仕立  
●黒樹脂胴 ●革とじ仕上

頭頂部分は7%刺で厚みを持ち、カバリーをしっかりとカバー

動きを重視した超軽量型ナメ刺目を5%刺にして布団に腰もたせています。

ピッチ刺で布団に腰と柔らかさがあります。

織刺仕立の甲手 傷みやすい部分や指先はしっかり補強

見た目にはシャリッとしたナメ刺!! 右の甲手布団は厚みを持たせて衝撃吸収UP

特別価格 納期: 10~15日

大人用・中型用・小学生用・幼年用 黒樹脂胴付 【1組】 **¥49,800**

50本型樹脂胴付 【1組】 **¥51,800**

単品価格

面	¥14,800
甲手	¥10,800
垂	¥9,800
胴 (樹脂)	¥18,900
胴 (50本型)	¥20,900

ネーム入れに関しては P111・P112 を参照ください

<表示価格は全て税込価格です>

(注文書のサイズ記入欄は P6 サイズの測り方を参照の上、ご記入ください)

＜アゴは×飾限定＞

胸は4種類から選べます

面垂は腰のある総十字刺

手刺のような凹凸感のある作り

右手甲手布団の厚さが1.5倍!! 痛くない甲手

軽量・フィット型タイプ (人気の総十字刺防具)

濃紺刺鬼雲飾  
エンジ刺鬼雲飾  
濃紺刺花菱 濃紺×濃紺入  
東京S字飾 基盤濃紺刺

幼年用胸は限定

幼年用限定 本雲S字飾

軽量で機能性の良いエアフィットをベースに人気の十字刺にし、軽さ・使いやすさに格好よさもプラスした防具です。

参考重量  
エアフィットは軽さとフィット感の両方を合わせ持つとても使い易い防具です。  
面 1200g 前後 垂 730g 前後  
甲手 (1組) 510g 前後 胴 (樹脂) 1300g 前後 (50本型) 1470g 前後  
(重量はサイズによって異なります。)

標準仕様  
●ジュラルミン面金  
●面紐擦革補強  
●面布団総十字刺  
●手ノ内: 茶クラリーノ  
●2段手飾り  
●5段飾  
●垂紐革補強  
●3本足仕立  
●胸へり返し  
●革とじ仕上

脳天部分は厚みから十分に持たせ衝撃から頭を守ります。

見た目には美しい十字刺

面布団は総十字刺

見た目には美しい十字刺 衝撃吸収性も優れています

特別価格 納期: 10~15日

黒樹脂胴付 【1組】 **¥68,900**

50本型樹脂胴付 【1組】 **¥70,900**

単品価格

面	¥23,000
甲手	¥14,000
垂	¥16,800
胴 (樹脂)	¥18,900
胴 (50本型)	¥20,900

ネーム入れに関しては P111・P112 を参照ください

<表示価格は全て税込価格です>

試合向ハイグレードタイプ

(高校生〜一般におすすめ)

(注文書のサイズ記入欄は P6 サイズの測り方を参照の上、ご記入ください)



写真の組み合わせは  
アゴ A + 胸 C

柔らかく薄くすぐ使える  
3.0% ナナメ刺仕様

右手甲手布団の厚さが1.5倍!!  
痛くない甲手 WASH OK  
〈甲手は洗えます〉

使い易さ+高級フルスペック仕様+お手頃価格のおすすめ防具!!  
このコストパフォーマンスは必見です。

参考重量

軽量で見ためにも優れたおすすめ防具です。

面	1300g 前後	垂	860g 前後
甲手	(1組) 520g 前後	胸	(樹脂)1300g前後 (50本型)1470g前後

(重量はサイズによって異なります。)

- 標準仕様
- IBBジュラルミン面金
  - 面紐擦革補強
  - 面布団ナナメ刺
  - 1段生子
  - 頭総クラリーノ
  - 右甲手衝撃吸収甲手
  - 2段手飾り
  - 6段飾
  - 二重虫止補強
  - 垂紐革補強
  - 垂帯巻革雲型
  - 3本足仕立
  - 胸へり返し
  - 革とじ仕上

特別価格

納期: 10~15日

黒樹脂胴付 【1組】	¥68,500
50本型樹脂胴付 【1組】	¥70,500

単品価格

面	¥27,000
甲手	¥14,000
垂	¥15,000
胸(樹脂)	¥18,900
胸(50本型)	¥20,900

ネーム入れに関しては P111・P112 を参照ください

<表示価格は全て税込価格です>

フィット型スタンダードタイプ

(中高生におすすめ)

(注文書のサイズ記入欄は P6 サイズの測り方を参照の上、ご記入ください)



写真の組み合わせは  
アゴ A + 胸 D

右手甲手布団の厚さが1.5倍!!  
痛くない甲手 WASH OK  
〈甲手は洗えます〉

面と垂はスタイリッシュで高級感のあるオリジナル革型が標準仕様の特別仕様防具!!  
試合用・練習用を問わないかっこ良さと耐久性を持つ防具です。

参考重量

5.0%クラリーノ ナナメ刺は防具にとって大事な  
衝撃吸収性とフィット感を重視した防具です。

面	1280g 前後	垂	810g 前後
甲手	520g 前後	胸	(樹脂)1300g前後 (50本型)1470g前後

(重量はサイズによって異なります。)

- 標準仕様
- ジュラルミン面金
  - 面布団ナナメ刺
  - 面紐擦革補強
  - 頭総クラリーノ
  - 手ノ内:茶クラリーノ
  - 2段手飾り
  - 1段生子
  - 垂一枚革
  - 5段飾
  - 二重虫止補強
  - 垂紐革補強
  - 垂帯巻革雲型
  - 3本足仕立
  - 胸へり返し
  - 革とじ仕上

特別価格

納期: 10~15日

黒樹脂胴付 【1組】	¥52,800
50本型樹脂胴付 【1組】	¥54,800

単品価格

面	¥18,000
甲手	¥11,500
垂	¥11,000
胸(樹脂)	¥18,900
胸(50本型)	¥20,900

ネーム入れに関しては P111・P112 を参照ください

<表示価格は全て税込価格です>

軽量・フィット型タイプ

(人気の総十字刺防具)

(注文書のサイズ記入欄は P6 サイズの測り方を参照の上、ご記入ください)



面垂は総十字刺

右手甲手布団の厚さが1.5倍!!  
痛くない甲手

軽量で機能性の良いエアフィットをベースに人気の十字刺にし、軽さ・使いやすさに格好よさもプラスした防具です。

<アゴは×飾限定>

胸は4種類から  
選べます



東京S字飾  
基礎濃紺刺

(注文書のサイズ記入欄は P6 サイズの測り方を参照の上、ご記入ください)

アゴは2種類から  
選べます



胸は4種類から  
選べます



東京S字飾  
基礎濃紺刺

(注文書のサイズ記入欄は P6 サイズの測り方を参照の上、ご記入ください)

写真の組み合わせは  
アゴA+胸C

ひと際目を引く面帽子型が  
標準仕様になりました。



大人顔負けの最高級仕様の垂

右手甲手布団の厚さが1.5倍!!  
痛くない甲手

WASH OK

〈甲手は洗えます〉

今までの小学生用防具にはなかった最高級仕様で、子供心も親心もすぐるワンランク上の防具です。

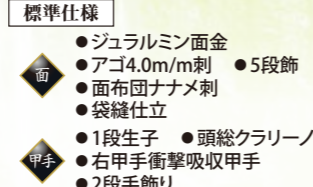

参考重量  
5.0%クラリーノ ナナメ刺は防具にとって大事な  
衝撃吸収性とフィット感を重視した防具です。

面	1140g 前後	垂	650g 前後
甲手	430g 前後	胴	1040g 前後

(重量はサイズによってかわります。)

標準仕様

- ジュラルミン面金
- アゴ4.0m/m刺
- 面布団ナナメ刺
- 袋縫仕立
- 1段生子
- 右甲手衝撃吸収甲手
- 2段手飾り

- 5段飾
- 二重虫止補強
- 垂紐革補強
- 垂帯巻革雲飾
- 1本足仕立
- 黒樹脂胴
- 革とじ仕上

特別価格

納期:10~15日

単品価格

面	¥18,000
甲手	¥11,500
垂	¥11,000
胴	¥18,900

ネーム入れに関しては P111・P112 を参照ください

【1組】 ¥52,800

<表示価格は全て税込価格です>

特別価格

納期:10~15日

単品価格

面	¥23,000
甲手	¥14,000
垂	¥16,800
胴	¥18,900

ネーム入れに関しては P111・P112 を参照ください

【1組】 ¥68,900

<表示価格は全て税込価格です>



中・高学年向  
ハイスペックタイプ  
適応身長  
125 ~ 150cm

# 小学生用7.0mm ミシン刺セット

ここがおすすめ!!

- ・右甲手は衝撃吸収甲手 痛みを和らげるように布団の厚さが1.5倍!!
- ・面布団はすぐに使えるナナメ刺仕様!!
- ・アゴはX飾3段飾
- ・胸乳革、横乳革は丈夫で長持ち手縫い仕立

追加料金で  
グレードアップ!!  
¥9,300upでP15の  
4種類の胴に変更で  
きます。ご希望の際は  
お伝えください。



(注文書のサイズ記入欄は  
P6 サイズの測り方を参照の上、ご記入ください)

**特別価格** 納期:10~15日  
【1組】 **¥36,800**

※名前は白帆布に手書きとなります。  
刺繍ネームをご希望の場合は P111・P112 をご参照ください

単品価格	
面	¥12,800
甲手	¥8,500
垂	¥5,800
胴	¥10,800

標準仕様	
面	●ジュラルミン面金 ●アゴ・ヘリ革 :クラリーノ
垂	●2段飾 ●ヘリ革:クラリーノ
甲手	●頭:クラリーノ奴 ●手ノ内:茶クラリーノ
胴	●小胸付胸 ●1本足 ※赤胴変更可(¥3,000up)

★防具の飾糸を黒で統一しているので、体格に合わせて、幼年・小学生用の組み合わせも可能です。 ※幼年用から小学生用に変更の場合は単品との差額が別途必要です。



すぐに  
剣道が  
できる。

# 小学生用7.0mm ミシン刺 入門セット

剣道衣・袴・防具袋ネーム刺繍サービス  
ネーム入れに関しては P111~113 を参照ください

通常合計より  
約**10% お得に!!** 納期:10~15日  
【1組】 **¥45,000**

- 小学生用7.0mm/m ミシン刺セット1組
- 小学生用3WAYナイロンリュックポストン (カラー:黒・紺・ワイン・赤・ピンク・緑・黄・青)
- 白六三四(00号~5号) ※半サイズなし
- 特製紺テトロン袴(中ヒダ縫製)(17~28号)
- 特製手拭い

これもおすすめ  
剣道衣・防具袋は別冊の武道具カタログ内にある、別の商品に変更する事が出来ますので  
お気軽にお申し付けください。  
金額は各差額分をセット価格に加算となります。

<表示価格は全て税込価格です>

幼・低学年向  
ハイスペックタイプ  
適応身長  
110 ~ 140cm

# 幼年用7.0mm ミシン刺セット

ここがおすすめ!!

- ・右甲手は衝撃吸収甲手 痛みを和らげるように布団の厚さが1.5倍!!
- ・面布団はすぐに使えるナナメ刺仕様!!
- ・アゴはX飾3段飾
- ・胸乳革、横乳革は丈夫で長持ち手縫い仕立



(注文書のサイズ記入欄は  
P6 サイズの測り方を参照の上、ご記入ください)

**特別価格** 納期:10~15日  
【1組】 **¥35,500**

※名前は白帆布に手書きとなります。  
刺繍ネームをご希望の場合は P111・P112 をご参照ください

単品価格	
面	¥12,000
甲手	¥7,700
垂	¥5,800
胴	¥10,800

標準仕様	
面	●ジュラルミン面金 ●アゴ・ヘリ革 :クラリーノ
垂	●ヘリ革:クラリーノ
甲手	●頭:総クラリーノ ●手ノ内:茶クラリーノ
胴	●小胸付胸 ●1本足 ●革とし仕上 ※赤胴変更可(¥3,000up)

★防具の飾糸を黒で統一しているので、体格に合わせて、幼年・小学生用の組み合わせも可能です。 ※幼年用から小学生用に変更の場合は単品との差額が別途必要です。



すぐに  
剣道が  
できる。

# 幼年用7.0mm ミシン刺 入門セット

剣道衣・袴・防具袋ネーム刺繍サービス  
ネーム入れに関しては P111~113 を参照ください

通常合計より  
約**10% お得に!!** 納期:10~15日  
【1組】 **¥43,800**

- 幼年用7.0mm/m ミシン刺セット1組
- 小学生用3WAYナイロンリュックポストン (カラー:黒・紺・ワイン・赤・ピンク・緑・黄・青)
- 白六三四(00号~5号) ※半サイズなし
- 特製紺テトロン袴(中ヒダ縫製)(17~28号)
- 特製手拭い

これもおすすめ  
剣道衣・防具袋は別冊の武道具カタログ内にある、別の商品に変更する事が出来ますので  
お気軽にお申し付けください。  
金額は各差額分をセット価格に加算となります。

<表示価格は全て税込価格です>



全商品に  
ネーム刺繍  
サービス  
P111~113  
参照

WASH 色落ちなしの剣道衣。

右手甲手布団の厚さが1.5倍!!  
痛くない甲手

※小学生・幼年用は小学生用3WAYナイロンリュックポストン  
(黒・紺・ワイン・赤・ピンク・緑・黄・青 選択可) になります。

通常合計より  
約**10%お得に!!**

セット価格  
大人・中型・小学生・幼年用

【1組】  
**¥59,800**

- エアフィット織刺仕立セット
  - 硫化染一重剣道衣(サイズ:00~5号) ※半サイズあります。
  - 厚地ナイロン3WAYバッグ(黒)
  - 特製紺テロン袴(中ヒダ縫製) (17~28号)
  - 特製手拭い
- ※50本型胴をご希望の場合は¥2,000upで変更可。



全商品に  
ネーム刺繍  
サービス  
P111~113  
参照

WASH 色落ちなしの剣道衣。

右手甲手布団の厚さが1.5倍!!  
痛くない甲手

※小学生用は小学生用3WAYナイロンリュックポストン  
(黒・紺・ワイン・赤・ピンク・緑・黄・青 選択可) になります。

通常合計より  
約**10%お得に!!**

セット価格  
大人・中型・小学生用

【1組】  
**¥76,800**

- エアフィット十字刺仕立セット
  - 硫化染一重剣道衣(サイズ:00~5号) ※半サイズあります。
  - 厚地ナイロン3WAYバッグ(黒)※
  - 特製紺テロン袴(中ヒダ縫製) (17~28号)
  - 特製手拭い
- ※大人・中型は50本型胴をご希望の場合は¥2,000upで変更可。



全商品に  
ネーム刺繍  
サービス  
P111~113  
参照

WASH 色落ちなしの剣道衣。

右手甲手布団の厚さが1.5倍!!  
痛くない甲手

★リュック・肩かけ・手提げに!!  
使い方は3通り

通常合計より  
約**10%お得に!!**

セット価格

【1組】  
**¥75,800**

- 3.0m/mクラリーノナナメ刺セット1組
  - 硫化染一重剣道衣(サイズ:00~5号) ※半サイズあります。
  - 厚地ナイロン3WAYバッグ(黒)
  - 特製紺テロン袴(中ヒダ縫製) (17~28号)
  - 特製手拭い
- ※50本型胴をご希望の場合は¥2,000upで変更可。



全商品に  
ネーム刺繍  
サービス  
P111~113  
参照

WASH 色落ちなしの剣道衣。

右手甲手布団の厚さが1.5倍!!  
痛くない甲手

※小学生用は小学生用3WAYナイロンリュックポストン  
(黒・紺・ワイン・赤・ピンク・緑・黄・青 選択可) になります。

通常合計より  
約**10%お得に!!**

セット価格  
大人・中型・小学生用

【1組】  
**¥60,000**

- 5.0m/mクラリーノナナメ刺仕立セット1組
  - 硫化染一重剣道衣(サイズ:00~5号) ※半サイズあります。
  - 厚地ナイロン3WAYバッグ(黒)※
  - 特製紺テロン袴(中ヒダ縫製) (17~28号)
  - 特製手拭い
- ※大人・中型は50本型胴をご希望の場合は¥2,000upで変更可。

雲型補強付アラベスク3本入  
※木刀は別売りです。



KE-M01  
**¥4,500**

袴用ハンガー



KJ-P01  
**¥1,100**

剣道マニュアル本



KJ-Q01  
**¥790**

面調整布団  
(A薄型)



KJ-F01  
**¥700**

並製竹刀完成品  
(先中メ吟仕立)



KT-Z04	SSPシール付
28・30・32・34・36	<b>¥2,100</b>
37(男・女)	<b>¥2,300</b>
38(男・女)	<b>¥2,300</b>
39(男・女)	<b>¥2,800</b>

甲手下汗取り手袋(紺)  
(S・M・L)



KJ-D11  
**¥440**

アゴ汗取



KJ-A01  
**¥400**

<表示価格は全て税込価格です>

<表示価格は全て税込価格です>



龍勘 N字切十字刺甲手

- 頭:総クラリーノ ●手の内:茶クラリーノ
- 布団:6.0m/mナナメ十字刺

¥27,000



WASH OK  
〈洗えます〉

5.0m/m クラリーノ甲手

- 手ノ内:クラリーノ ●頭:総クラリーノ
- 右甲手布団厚み1.5倍
- ★小学生用あり

¥11,500



人気の十字刺

エアフィット十字刺

- 手ノ内:クラリーノ ●又革・つま革:紺クラリーノ
- 右甲手布団厚み1.5倍
- ★小学生用・幼年用あり

¥14,000



軽くて柔らかくて  
使い心地OK

エアフィット甲手(7.0m/m織刺ナナメ刺)

- 手ノ内:クラリーノ ●又革部分:クラリーノ印伝小桜・黒
- 右甲手布団厚み1.5倍
- 甲手布団ナナメ刺
- ★小学生用・幼年用あり

¥10,800



龍閃超立体4D甲手(4.0m/m紺鹿革奴仕立)

- 甲手頭:4.0m/m紺鹿革奴仕立 ●手ノ内:茶鹿革
- 右甲手布団厚み1.5倍

¥25,800



WASH OK  
〈洗えます〉

洗えるジャージ甲手 〈洗えます〉

- サイズは大人用(M~LL)・小学生用(S)・幼年用(SS)
- ※注意・洗濯機を使用するときは必ずネットに入れてください。
- ※色移りする場合がありますので、他の物と一緒に洗わないでください。
- ※乾燥機不可※直射日光での乾燥不可

- 甲手頭、甲手布団(表面):ジャージ生地 ●頭中綿:化繊綿使用
- 手ノ内:マイクロパンチ ●1段生子(幼年用は生子なし)

SS・S・M・Lサイズ ¥14,000



超軽量  
1組約400g

龍閃X 試合用甲手

- 手ノ内:アイレザー ●頭:総織刺 ●6.0m/m十字刺

¥19,800



通常厚  
タイプ

龍閃X 6.0m/m 十字刺甲手

- 総織刺甲手頭 ●手ノ内:茶クラリーノ

¥19,800



龍勘 白鹿革甲手

- 甲手布団:5.0m/m刺
- 飾糸変更可(黒・白・金茶・紺ビ・茶・エンジ・鉄紺)

¥42,000

# 龍閃 既製品防具

<表示価格は全て税込価格です>

# 軽量 十字刺



RYUSEN

手刺のような見た目が特徴の防具。試合向の軽量仕立てでも使いやすく、幅広い年代におすすめです。



50本型サメ風エンボ黒胴付  
3本足・略雲5字飾ナナメ濃紺刺



龍閃X6.0mm 十字刺甲手  
甲手は通常厚タイプ

龍閃X6.0mm 十字刺垂  
垂は全て十字刺仕様

龍閃X6.0mm 十字刺面

面垂部分は4.0mm ナナメ刺で慣らしのいない面布団アゴ: ナナメ濃紺刺限定2cm ナナメカット仕様

## 黒樹脂胴セット

黒樹脂胴付  
2本足へり返し仕立・本雲5字飾ナナメ濃紺刺  
¥2,000upで50本型に変更可

### 仕様

- 面 ●ジュラルミン面金 ●内輪ピロード ●アゴ・ヘリ革: 紺クラリーノ ●裏革: 紺 ●大人用止下19cm (中型用止下17cm)
- 甲手 ●総織刺甲手頭 ●手ノ内: 茶クラリーノ
- 垂 ●5段飾 ●総十字刺 ●千鳥: 濃紺
- 胴 【黒樹脂胴】●2本足へり返し仕立 ●本雲5字飾ナナメ濃紺刺 【50本型サメ風エンボ黒胴】●3本足 ●略雲5字飾ナナメ濃紺刺



頭頂部分は十字刺仕様  
脳天部分は厚め



軽量で慣らしの必要がないほど  
柔らかい

### セット価格

納期: 10~15日

黒樹脂胴付【1組】 **¥83,800**  
プレミアムセット  
50本型エンボ胴付【1組】 **¥95,800**

### 単品価格

面	¥27,800
甲手	¥19,800
垂	¥16,800
胴(樹脂)	¥24,000
胴(50本型エンボ)	¥36,000

胴を変わり塗に変更の場合は →P92~P94 を参照ください  
ネーム入れに関しては →P111・P112 を参照ください

<表示価格は全て税込価格です>

# 軽量 試合用



RYUSEN

オーダーメイドで要望の多い、面布団「短め」「ナナメカット」を最初から取り入れた納期早めの既製品面。垂も袋縫で超軽量、おすすめです。



50本型サメ風エンボ黒胴付  
3本足・略雲5字飾ナナメ濃紺刺



龍閃試合用軽量面

頭頂部分は4.0mm 刺アゴは小さめアゴ: ナナメ濃紺刺限定2cm ナナメカット仕様

龍閃試合用垂

帯巻革: 紺クラリーノ

超軽量(約590g)  
4.0mm 袋縫

## 黒樹脂胴セット

黒樹脂胴付  
2本足へり返し仕立  
本雲5字飾ナナメ濃紺刺  
¥2,000upで50本型に変更可

### 仕様

- 面 ●ジュラルミン面金 ●内輪ピロード ●裏革: 紺 ●アゴ・ヘリ革: 紺クラリーノ ●アゴ: ナナメ濃紺刺 ●4.0mm/m 織刺 ●大人用止下19cm (中型用止下17cm)
- 甲手 ●頭: 総織刺 ●6.0mm/m 十字刺 ●手ノ内: アイレザー
- 垂 ●6段飾※小学生用は4段飾 ●帯巻部分: 紺クラリーノ ●千鳥: 濃紺
- 胴 【黒樹脂胴】●2本足へり返し仕立※小学生用は1本足 ●本雲5字飾ナナメ濃紺刺 【50本型サメ風エンボ黒胴】●3本足 ●略雲5字飾ナナメ濃紺刺



6.0mm 十字刺仕様



垂はへり革付に変更可

### セット価格

納期: 10~15日

大人用・中型用・小学生用  
黒樹脂胴付【1組】 **¥79,800**  
プレミアムセット  
50本型エンボ胴付【1組】 **¥91,800**

### 単品価格

面	¥26,800
甲手	¥19,800
垂	¥16,000
胴(樹脂)	¥24,000
胴(50本型エンボ)	¥36,000

胴を変わり塗に変更の場合は →P92~P94 を参照ください  
ネーム入れに関しては →P111・P112 を参照ください

<表示価格は全て税込価格です>

# 軽量 柔やわら YAWARA



天然皮革と藍染生地織り成す高級感と使いやすさ!!  
体をしっかり守り、柔らかく馴染む防具!!

RYUSEN



50本型サメ風エンボ黒胴付  
3本足・略雲S字飾ナナメ濃紺刺



頭部部分は  
5.0%ミシン刺

龍閃4.0%織刺仕立垂  
ミシン目の美しい  
規律のとれた  
4.0%総刺

龍閃軽量織刺面柔  
面垂部分は  
3.0%実戦型ナナメ刺  
アゴ: ×飾限定

50本型樹脂胴  
セット

50本型樹脂胴付  
2本足ヘリ返し仕立  
本雲S字飾ナナメ濃紺刺

龍閃超立体4D甲手  
ピッチ刺仕様で  
右甲手の布団厚は1.5倍

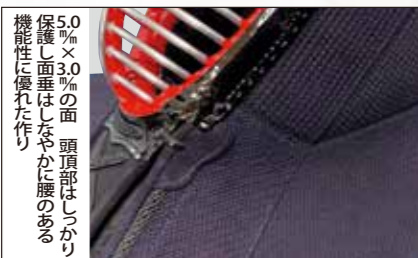

5.0%×3.0%の面  
保護し面垂はしなやかに腰のある  
機能性に優れた作り



えぐりが手を入れただけで竹刀の  
持ち手になり手首の返しも  
よくなります。

### 仕様

- ジュラルミン面金 ●内輪ピロード
- アゴ・ヘリ革:紺鹿革 ●裏革:紺
- 大人用止下19cm(中型用止下17cm)
- ◆甲手 ●甲手頭:4.0m/紺鹿革奴仕立
- 手ノ内:茶鹿革
- ◆垂 ●6段飾 ●ヘリ:紺鹿革 ●千鳥:濃紺
- ◆胴 ●[50本型樹脂胴]●2本足ヘリ返し仕立
- 本雲S字飾ナナメ濃紺刺
- [50本型サメ風エンボ黒胴]●3本足
- 略雲S字飾ナナメ濃紺刺

### セット価格

納期:10~15日

50本型樹脂胴付 【1組】 **¥98,000**

プレミアムセット  
50本型エンボ胴付 【1組】 **¥107,000**

### 単品価格

面	¥29,800
甲手	¥25,800
垂	¥20,000
胴(50本型樹脂)	¥27,000
胴(50本型エンボ)	¥36,000

胴を変わり塗に変更の場合は P92~P94 を参照ください  
ネーム入れに関しては P111・P112 を参照ください

<表示価格は全て税込価格です>

オーダーメイド  
別注防具

# オーダーメイド別注防具のご案内

日武剣道具本舗では多様化するお客様の好みや仕様、またはご予算に合わせた剣道具を受注生産いたします。  
 オーダーメイドミシン刺防具では『軽量ミシン刺 龍閃』・『手刺風ミシン刺 龍勸』・『日本製ミシン刺 AIR〜エア〜』・  
 『日本製素材ミシン刺 AORI〜あおり〜』を、オーダーメイド手刺防具では『龍閃』・『龍勸』・『龍勸S』・『AORI〜あおり〜』を  
 ご用意しており、全て希望に合わせてオリジナル防具を製作いたします。

## オーダーメイド別注防具 ご注文の順序

防具選びは楽しくもなかなか難しいものです。  
 どの部分にこだわるかは色々と個人差はありますが、下記順序でお考えいただくと比較的スムーズにイメージを組み立て易いと思います。

また、防具選びやデザインでお悩みのお気軽にご相談ください。  
 今までの経験やノウハウを活かし、お客様のニーズに合わせた防具作りをお手伝いいたします。

- ➡P39〜89の防具の中からご希望の防具をお選びください。
- アゴと胸のデザインや色・紋様を➡P30〜34を参考にお考えください。  
 アゴと胸は防具の顔といえる部分でデザインや色合によってイメージが大きく変わります。シンプル系の刺つぶしをご希望の場合は刺糸①の色を、蜀紅をご希望の場合は紋様に応じて①〜④の糸色をお選びください。  
 ※ご希望のデザインがカタログ内に無い場合は画像などでお伝えいただければ製作可能です。
- ➡P30・P37 飾糸・千鳥入れ(ジャバラ入れ)色見本、➡P35〜38のオプション一覧を参考にご希望のオプションをご選択ください。(オプションの価格につきましては➡P28・P29のオプション価格表、➡P60の日本製防具オプション価格表をご確認ください)
- 防具サイズの確定  
 防具はお客様の寸法やデータを基にご要望を考慮し、各布団や胴を作り上げてまいります。弊社はオーダーメイド防具の製作を主としており、お客様の身長・体格・年齢・性別から今までのデータや経験、ノウハウを活かしたサイズ選定をいたしますのでご安心してお任せください。  
 基本サイズは➡P27をご確認いただき、ご要望などがありましたら注文書備考欄にご記入いただくか、電話・FAX・メール等でお伝えください。

以上の流れで防具のデザインやサイズを決めて製作に取り掛かります。  
 ご不明な点がございましたらお気軽にお問い合わせください。(➡P3 日武剣道具本舗のご案内参照)

## 小学生用防具のご案内

全てのオーダーメイド製作防具は、小学生用防具も製作可能です。セット価格は、黒樹脂胴付セットと同価格です。  
 (単品価格も同じ) (仕様は、面金は13本面金、胴は小学生用胴台を使用。)

## 試合用軽量防具のご案内

オプション価格表 23

オーダーメイドミシン刺防具では、面と垂を軽量仕様に製作出来ます。また、垂を袋縫仕立にも変更可能です。

※ただし、怪我防止の為、防具本来の役目(打突から体を守る)に反した防具はお受けできません。  
 ご希望の場合は、注文時に備考欄へ「軽量防具希望」又は「垂袋縫仕立希望」と入れてください。



頭頂部分は通常の厚みを残します。

頭頂部分から徐々に芯の厚みを変えていき、面垂部分は薄くやわらかくし面全体を軽量化。

垂は軽量仕様の場合には、大垂・小垂の厚みも通常より薄くし、軽量化していきます。



## オーダーメイド防具 基本サイズのご案内

垂サイズ表記

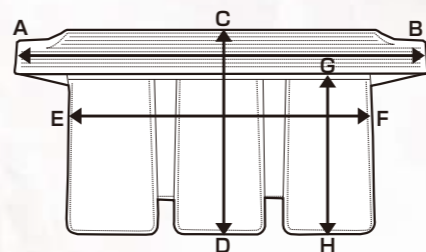

胴サイズ表記

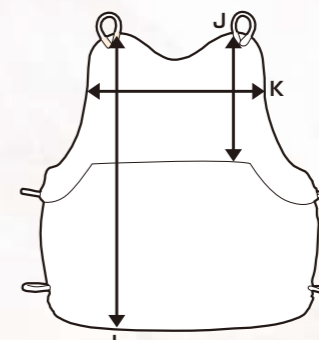

面止下長さ表記

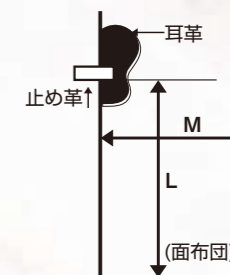

### 一般男性サイズ

面	適応身長 165cm以上	
面金	大人用14本	
内輪サイズ(A)	66cm~73cm	
面布団止下長さ(L)	約20cm	(M)20cm
(止下長さは面サイズ・年齢・性別により変わります。)		
甲手布団	14cm(完成形の長さ)	
垂	(A-B)	75cm
	(C-D)	39cm
	(E-F)	53cm
	(G-H)	29cm
胴	高さ(I)	樹脂胴 38cm 50本型・60本竹 38.5cm
	高さ(J)	18.5cm
胸部分	高さ(K)	23cm

### 小学生用サイズ

面	適応身長 130cm~150cm	
面金	小学生用13本 ※中型用14本を使用する場合も有	
内輪サイズ(A)	62cm~65cm	
面布団止下長さ(L)	約16.5cm	(M)19.5cm
(止下長さは面サイズ・年齢・性別により変わります。)		
甲手布団	12.5cm(完成形の長さ)	
垂	(A-B)	65cm
	(C-D)	35.5cm
	(E-F)	46cm
	(G-H)	26.5cm
胴	高さ(I)	34cm
	高さ(J)	16cm
胸部分	高さ(K)	20.5cm

### 中型(女性・小柄男性用)サイズ

面	適応身長 145cm~165cm	
面金	中型用14本 ※13本を使用する場合も有	
内輪サイズ(A)	62cm~66cm	
面布団止下長さ(L)	約18cm	(M)19cm
(止下長さは面サイズ・年齢・性別により変わります。)		
甲手布団	13cm(完成形の長さ)	
垂	(A-B)	70cm
	(C-D)	38cm
	(E-F)	50cm
	(G-H)	28cm
胴	高さ(I)	樹脂胴 37cm 50本型・60本竹 37.5cm ※50本型・Mサイズ、60本竹5分 低胴台を使用する場合も有
	高さ(J)	17cm
胸部分	高さ(K)	21.5cm

### 女性用防具には女性ならではの工夫があります

男性に比べ、女性は身長差や体型の差が大きく個人差に合わせた防具製作が必要です。例えば、アゴと胸が大きく重なるのを小さくする為、胸だけでなくアゴを小さく製作したり、胸の足部分を2本足でも、3本足でも高さを低くし、脇部分の可動域を広くしたり、垂の帯部分をせまく、逆に大垂部分を長くして装着時のバランスの悪さを改善したり、サイズの選定も様々。他にも、男性と稽古する機会が多いので、打突から体を守る為に、面の脳天部分や右甲手布団を通常より厚くしたり、面のズレを防ぐため布団幅をせまくするなど、体への負担も考慮する必要があります。弊社は数多くの女性防具の製作実績があります。ぜひお気軽にご相談してください。

## 大型サイズのご案内

面寸法が(A)74cm (B)61cm 以上の場合や、身長が185cm以上、ウエスト110cm以上の場合や、面布団の幅を20cm以上にする場合は大型サイズとなります。(大型サイズ製作の場合、セット価格もしくは単品価格の20%UPとなります。※面や垂等の必要部位のみでも対応可能です。)

★面寸法が(A)72cm~73cmで面金14本L/2を使用する(脳天部分のふくらみを抑え、シルエットをスッキリとさせる)場合も20%UPで承ります。

面大型の場合は、14本大型面金を使用し、面布団の幅や長さを調節します。  
 身長185cm以上やウエスト110cm以上等の場合は、大型胴台(64本型樹脂胴台、64本竹胴台)を使用し、胸の高さや垂も紐の長さはもちろん、垂の布団全体も大きくします。大型胴台であれば、胴幅も43cm以上が可能です。

★胴台の価格変更は下表の通りです。

64本型樹脂胴台に変更する場合の金額		64本黒竹胴台に変更する場合の金額	
樹脂胴→64本型樹脂胴	¥14,500 up	50本型樹脂胴→64本黒竹胴	¥46,000 up
50本型→64本型樹脂胴	¥10,000 up	60本黒竹胴→64本黒竹胴	¥8,000 up

※64本型樹脂胴・64本黒竹胴は高さも全体的に3cm大きくなります。  
 ※64本黒竹胴は高さを変えずに製作する事も可能です。

オーダーメイド防具 オプション価格表 ※価格は各防具からの変更代金です。		龍勤S 本手刺	龍勤 本手刺	龍閃・AORI 本手刺	龍勤 ミシン刺防具	龍閃・AORI ミシン刺防具
1	面布団を短く(止下長さの指定)	自由	自由	自由	自由	自由
2	面金 ジュラルミンに変更 ※1	—	¥3,000 DOWN	¥3,000 DOWN	¥1,000 DOWN	標準仕様
3	面金 I B Bジュラに変更 ※1	—	¥2,000 DOWN	¥2,000 DOWN	標準仕様	¥3,000 UP
4	面金 オールチタンに変更	標準仕様	標準仕様	標準仕様	¥9,000 UP	¥11,000 UP
5	面金 I B Bチタンに変更	無料オプション	¥15,000 UP	¥15,000 UP	—	—
6	アゴ型・デザイン変更	自由	自由	自由	自由	自由
7	胸型・デザイン変更	自由	自由	自由	自由	自由
8	内輪ピロード仕立	標準仕様	標準仕様	標準仕様	標準仕様	標準仕様
9	内輪木綿仕立	無料オプション	無料オプション	無料オプション	無料オプション	無料オプション
10	内輪ポリエステル製仕立	無料オプション	無料オプション	無料オプション	無料オプション	無料オプション
11	面布団千鳥入れ(ジャバラ入れ) ※2	無料オプション	無料オプション	無料オプション	無料オプション	無料オプション
12	面布団飾り型変更	無料オプション	無料オプション	無料オプション	無料オプション	無料オプション
13	面布団ライン入り ※2	無料オプション	無料オプション	無料オプション	無料オプション	無料オプション
14	面布団ナナメ刺	¥35,000 UP	¥35,000 UP	¥35,000 UP	標準仕様	標準仕様
15	面布団ナナメカット	無料オプション	無料オプション	無料オプション	無料オプション	無料オプション
16	面布団袋縫刺し込み角革入 A ※3	標準仕様	¥10,000 UP	¥15,000 UP	—	—
17	面布団袋縫刺し込み角革入 B ※3	無料オプション	¥10,000 UP	¥15,000 UP	—	—
18	胸千鳥入れ(ジャバラ入れ) ※2	無料オプション	無料オプション	無料オプション	無料オプション	無料オプション
19	胸ライン入り ※2	無料オプション	無料オプション	無料オプション	無料オプション	無料オプション
20	胸小胸部分蜀紅入り	¥8,000 UP	¥15,000 UP	¥15,000 UP	¥18,000 UP	¥21,000 UP
21	胸家紋刺 ※2	¥20,000 UP	¥20,000 UP	¥20,000 UP	¥20,000 UP	¥20,000 UP
22	胸・紺鹿革仕立に変更	¥11,000 DOWN	¥18,000 UP	¥28,000 UP	¥28,000 UP	¥28,000 UP
23	垂袋縫い仕立(軽量仕様)	¥5,000 UP	¥5,000 UP	¥5,000 UP	¥5,000 UP	¥5,000 UP
24	大垂・小垂蜀紅入仕立	¥30,000 UP	¥30,000 UP	¥30,000 UP	¥30,000 UP	¥30,000 UP
25	大垂・小垂刺雲仕立(関東型)	¥3,000 UP	¥3,000 UP	¥3,000 UP	—	—
26	垂帯巻 クラリーノ印伝巻き ※4	—	—	無料オプション	無料オプション	無料オプション
27	垂帯巻 最高級印伝革巻き ※4	¥9,000 UP	¥12,000 UP	¥15,000 UP	—	—
28	裏革 紺革仕立	無料オプション	無料オプション	無料オプション	無料オプション	無料オプション
29	裏革 茶革仕立	無料オプション	無料オプション	無料オプション	無料オプション	無料オプション
30	裏革 小桜仕立	無料オプション	無料オプション	無料オプション	無料オプション	無料オプション
31	裏革 クラリーノ印伝仕立 ※4	—	—	無料オプション	無料オプション	無料オプション
32	裏革 最高級印伝革仕立	¥17,000 UP	¥20,000 UP	¥24,000 UP	—	—
33	サメアゴ A(親粒なし)	¥4,000 UP	¥4,000 UP	¥4,000 UP	¥4,000 UP	¥4,000 UP
34	サメアゴ B(親粒あり)	¥10,000 UP	¥10,000 UP	¥10,000 UP	¥10,000 UP	¥10,000 UP
35	サメ革巻胸 A(親粒なし)	¥7,000 UP	¥7,000 UP	¥7,000 UP	¥7,000 UP	¥7,000 UP
36	サメ革巻胸 B(親粒あり)	¥15,000 UP	¥15,000 UP	¥15,000 UP	¥15,000 UP	¥15,000 UP

オーダーメイド防具 オプション価格表 ※価格は各防具からの変更代金です。		龍勤S 本手刺	龍勤 本手刺	龍閃・AORI 本手刺	龍勤 ミシン刺防具	龍閃・AORI ミシン刺防具
37	国産面仕立	標準仕様	¥50,000 UP	¥50,000 UP	34,000 UP	34,000 UP
38	手刺布団 点刺仕立 ※5	¥8,000 UP	¥8,000 UP	¥8,000 UP	—	—
39	面帽子鬼兜型 ※6(1)	¥8,000 UP	¥10,000 UP	¥10,000 UP	¥10,000 UP ※6(2)	¥10,000 UP ※6(2)
40	垂帯・大垂鬼兜型 ※6(1)	¥8,000 UP	¥10,000 UP	¥10,000 UP	¥10,000 UP ※6(2)	¥10,000 UP ※6(2)
41	面布団・後まつり仕立 ※7	¥5,000 UP	¥10,000 UP	¥15,000 UP	—	—
42	甲手布団・後まつり仕立 ※7	¥2,000 UP	¥7,000 UP	¥12,000 UP	—	—
43	垂布団・後まつり仕立 ※7	¥5,000 UP	¥10,000 UP	¥15,000 UP	—	—
44	飾糸(黒・鉄紺・茶・赤・紫)仕立 ※8(1)	無料オプション	無料オプション	無料オプション	無料オプション	無料オプション
45	飾糸 その他飾糸仕立(P.29★印) ※8(2)	無料オプション	無料オプション	¥16,000 UP	無料オプション	¥16,000 UP
46	飾糸・正絹(紺・比色)仕立 ※9	¥20,000 UP	¥20,000 UP	—	—	—
47	胸 両面へり返し・一枚革仕立 ※10	¥38,000 UP	¥15,000 UP	—	—	—
48	顎 8厘刺仕立	¥5,000 UP	¥10,000 UP	—	—	—
49	胸 8厘刺仕立	¥10,000 UP	¥15,000 UP	—	—	—
50	国産「靖龍」甲手頭変更・紺鹿革・中唐製	¥29,000 UP	¥36,000 UP	¥36,000 UP	¥39,000 UP	¥45,000 UP
51	国産「靖龍」甲手頭変更・紺鹿革・小唐製	¥68,000 UP	¥75,000 UP	¥75,000 UP	—	—

※1 標準の面金は各防具の仕様をご確認ください。  
 ※2 糸色は下の蜀紅糸一覧よりお選びください。  
 ※3 手刺防具のみとなります。  
 ※4 クラリーノ印伝はカタログP.37よりお選びください。  
 ※5 単品防具の場合は、面・垂各¥4,000・甲手¥2,000(AORIは標準仕様です。)  
 ※6(1) 紺鹿革・クラリーノ仕立のみ可能です。  
 ※6(2) クラリーノ仕立防具の場合は¥6,000UPです。  
 ※7 色は濃紺・エンジ・鉄紺・金茶・こげ茶・紫が可能です。  
 ※8(1) 単品防具の場合は、面¥1,500・甲手¥1,000・垂¥2,000・胸¥1,500  
 ※8(2) 単品防具の場合は、面¥4,000・甲手¥2,000・垂¥4,000・胸¥6,000  
 ※9 単品防具の場合は、面¥8,000・甲手¥5,000・垂¥15,000・胸¥12,000  
 ※10 胸へりも両面へり返し仕立になります。

★その他別注製作出来ます。(面・垂革型別注等など) ご希望などお気軽にご相談ください。

## 蜀紅糸色見本

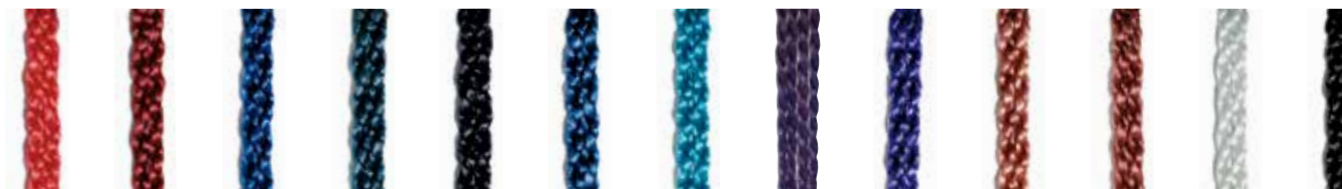

赤 エンジ 青 紺 濃紺 鐵紺(A) 鐵紺(B) 古代紫 紫 茶 コゲ茶 白 黒



赤茶 古代藤 藤 金茶(A) 金茶(B) ウグイス わさび 若草 緑 銀ネズ ベージュ

※商品の色については  
実物と異なる場合が  
あります。

## 飾糸色見本

※P.37でもご確認いただけます。

オプション価格表 44 45 46



※商品の色については実物と異なる場合があります。 ※★印はオプション価格表45 飾糸見本。龍勤はその他、白・緑・古代紫も可。

# 蜀紅の説明と組合わせ見本

※刺糸、蜀紅糸の色の変更は自由です。  
P.29を参考にお選びください。

オプション価格表 6 7

【基盤刺】刺糸1色	①濃紺	①エンジ	【ナナメ刺】刺糸1色	①コゲ茶	①鐵紺A
【亀甲】蜀紅糸2色	①濃紺×②鐵紺A	①濃紺×②濃紺	【毘沙門】蜀紅糸2色	①エンジ×②藤	①濃紺×②紺
【麻の葉】蜀紅糸2色	①濃紺×②濃紺	①濃紺×②青	①エンジ×②藤	①コゲ茶×②茶	①濃紺×②鐵紺A
【花菱】蜀紅糸2色	①濃紺×②濃紺	①濃紺×②エンジ	①コゲ茶×②コゲ茶	①濃紺×②青	①青×②鐵紺B
【二重亀甲】蜀紅糸3色	①濃紺×②藤×③白	①濃紺×②青×③白	①濃紺×②濃紺×③濃紺	①藤×②白	①エンジ×②濃紺
【波千鳥】蜀紅糸4色	①濃紺×②濃紺×③濃紺×④濃紺	①エンジ×②エンジ×③藤×④白	①濃紺×②濃紺×③濃紺×④コゲ茶	①青×②青×③藤×④白	①濃紺×②濃紺×③濃紺×④エンジ
波千鳥	波千鳥	波千鳥	波千鳥	波千鳥	波千鳥
①白×②金茶×③青×④金茶	①濃紺×②濃紺×③濃紺×④鐵紺B	【市松刺】刺糸2色	①紫×②白	【ナナメ市松刺】刺糸2色	①エンジ×②白

# アゴ型見本

※刺糸、蜀紅、蜀紅糸色の選択は自由です。  
P.29・30を参考にお選びください。

オプション価格表 6

① 基盤刺アゴ	② ナナメ刺アゴ	③ 蜀紅入アゴ	④ 基盤刺半蜀紅	⑤ ナナメ刺半蜀紅	⑥ ×飾アゴ
⑦ 基盤刺×飾アゴ	⑧ ナナメ刺×飾アゴ	⑨ ナナメ刺5段半蜀紅	⑩ 基盤刺5段半蜀紅	⑪ 市松刺アゴ	⑫ 市松ナナメ刺アゴ

※その他アゴ型も製作可能です。

# 胸型見本

※刺糸、蜀紅、蜀紅糸色の選択は自由です。  
P.29・30を参考にお選びください。

※参考胸のみ価格 龍閃 ¥34,000~ 牛紺革・AORI ¥42,000~ 龍勤 ¥45,000~ 紺鹿革 ¥69,000~ 龍勤S ¥80,000~

オプション価格表 7

① 基盤刺S字飾 胸	② ナナメ刺S字飾 胸	③ 基盤刺×雲飾付S字飾 胸
④ ナナメ刺×雲飾付S字飾 胸	⑤ 基盤刺鬼雲飾 胸	⑥ ナナメ刺鬼雲飾 胸

※基盤刺・ナナメ刺部分は市松刺・ナナメ市松刺も可能です。※その他胸型も製作可能です。※別型製作代¥5,000upの場合がございます。





※基盤刺・ナナメ刺部分は市松刺・ナナメ市松刺も可能です。P.29より糸色をお選びください。※蜀紅入胸の蜀紅はP.29・30より糸色と紋様をお選びください。  
※その他胸型も製作可能です。※別途型製作代¥5,000upの場合がございます。

※基盤刺・ナナメ刺部分は市松刺・ナナメ市松刺も可能です。P.29より糸色をお選びください。※蜀紅入胸の蜀紅はP.29・30より糸色と紋様をお選びください。  
※その他胸型も製作可能です。※別途型製作代¥5,000upの場合がございます。



※基盤刺・ナナメ刺部分は市松刺・ナナメ市松刺も可能です。P.29より糸色をお選びください。※蜀紅入胸の蜀紅はP.29・30より糸色と紋様をお選びください。  
 ※その他胸型も製作可能です。※別途型製作代¥5,000upの場合がございます。

# オーダーメイド防具 オプション一覧

※下記以外をご希望の場合はお問い合わせください。

## 面布団飾り型

※ご指定がなければ基本の飾りとなります。

オプション価格表 12

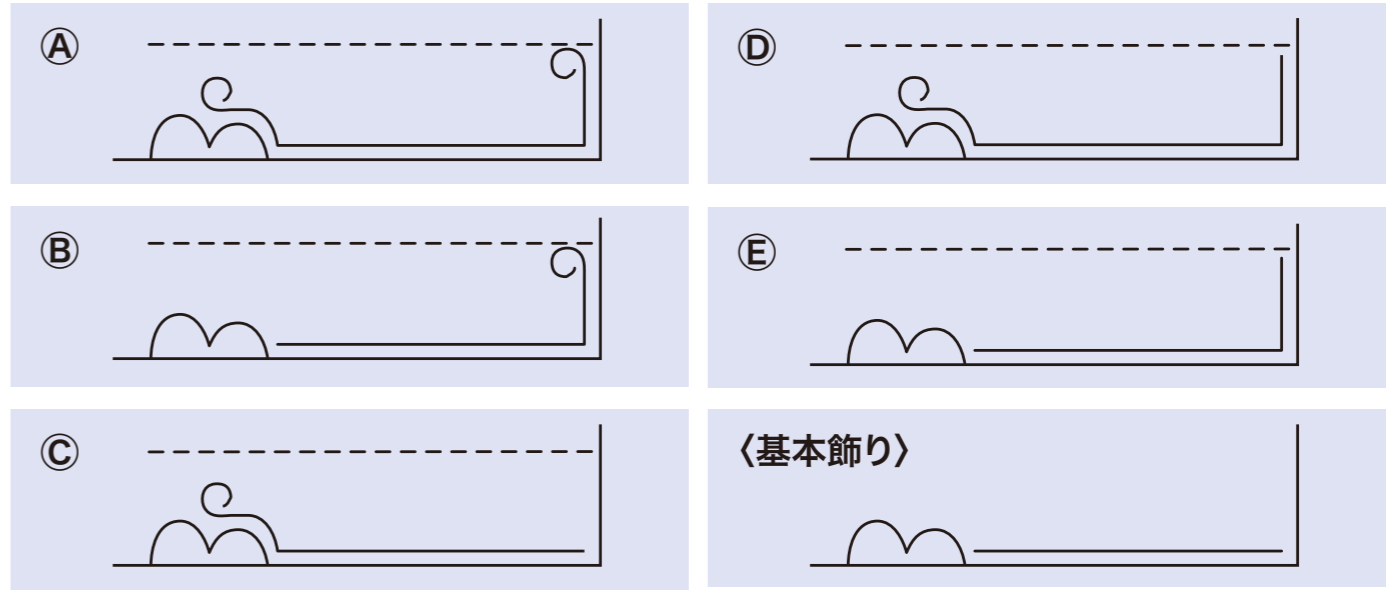

## 内輪

※ご指定がなければピロード仕立となります。

オプション価格表 8 9 10



肌触り良い  
ピロード

しっかりした  
木綿

乾きやすい  
ポリエステル製

## 面布団千鳥入り(ジャバラ入り)

※糸色はP.29蜀紅糸色よりお選びください。  
 ※P.34をご参照ください。

オプション価格表 11

飾り部分に入れる糸のことです



## 垂袋縫い仕立

へり革なしの垂です。

オプション価格表 23



## 面布団ライン入

※糸色はP.29蜀紅糸色よりお選びください。

オプション価格表 13



## 面布団ナナメカット

オプション価格表 15



通常は2cmカットです。

## 面布団袋縫刺し込み 角革入

オプション価格表 16 17



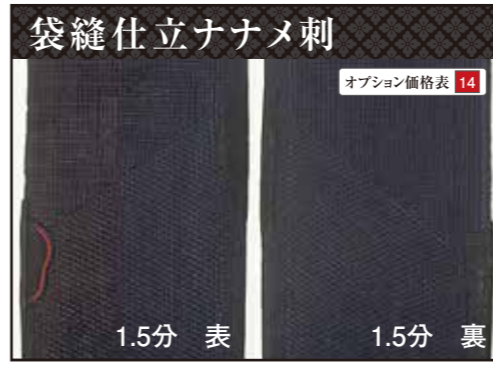
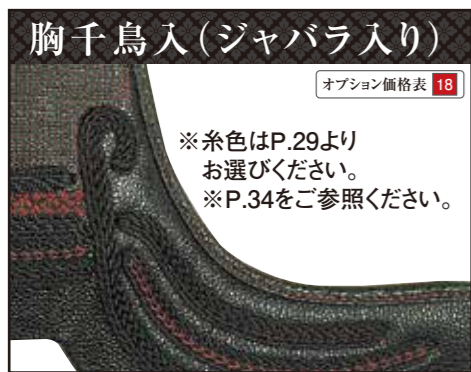

防具裏革 ※手刺・紺鹿革ミシン刺防具は鹿革 クラリーノミシン刺防具はクラリーノの革を使用します。

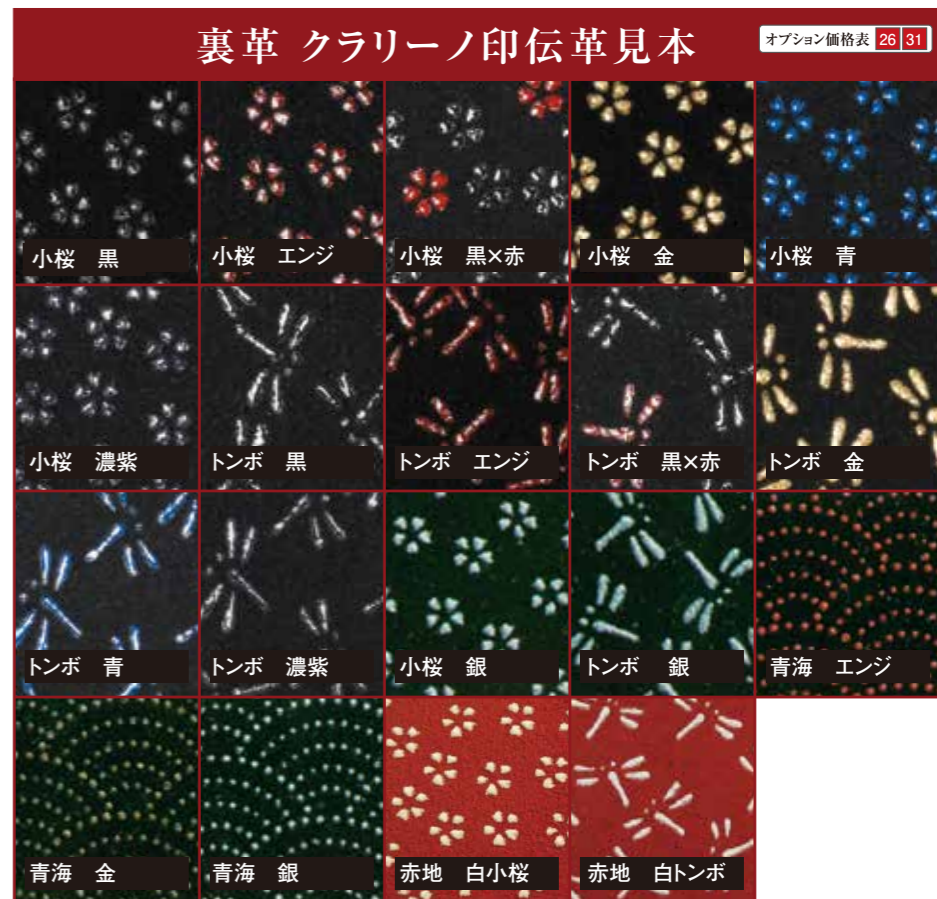
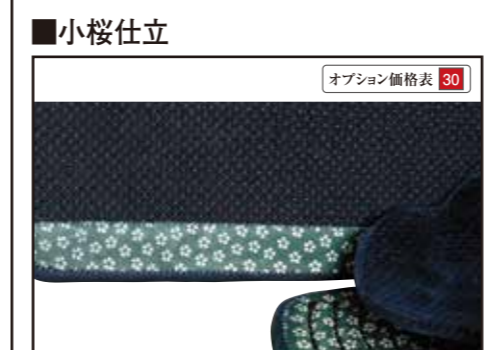

面布団後まつり (濃紺・鐵紺・エンジ・金茶・コゲ茶・紫)

オプション価格表 41



(濃紺)

(鐵紺)

革型が強調され、立体感が増し、一段と防具が引き立ちます。

垂布団後まつり 飾糸正絹仕立

■垂布団後まつり

オプション価格表 43

■飾糸正絹仕立

オプション価格表 46



正絹糸は色艶がよく最高級の仕上りになるとともに、極細の糸を束ねて飾糸に仕上げている為糸切れを防ぎ、長く使用していただけます。

国産「靖龍」甲手頭 変更

※P.89に「靖龍」ページがございます。その他織刺仕立も可能です。

オプション価格表 50 51



50 紺鹿革 中唐 (一段生子)



51 紺鹿革 小唐 (一段生子)



51 紺鹿革 小唐 (又革付) (一段生子)

国産仕立 飾糸正絹仕立 面帽子鬼兜型

■国産仕立

オプション価格表 37

■飾糸正絹仕立

オプション価格表 46

■面帽子鬼兜型

オプション価格表 39



国産面仕立は、使用する牛革や仕上の良さはもちろんですが、内輪のおさまり具合が良く特に顎をのせた感じが大きく変わります。

胸両面へり返し・一枚革仕立・8厘刺

オプション価格表 47 49



胸に厚みをもたせ美しく長く使用していただけます。

最高級手もみクロザン革の中でも一番良い部分のみで仕上げています。

点刺仕立

オプション価格表 38



表と同じ手法で裏面も刺し込みしており、柔軟性が増します。

龍閃 ミシン刺  
 龍勘 4.0m/m 手刺風 ミシン刺  
 独自の特殊製法により辿り着いたミシン刺剣道具。  
 手刺と間違え程のやわらかさと使い心地は驚きと感動を覚えます。  
 この防具でぜひ、体感して下さい。

使い易さはもちろん、安心価格でオーダーメイドを楽しめます。

# オーダーメイド 刺防具

軽量十字刺モデル



手刺のような見た目が特徴の防具。  
試合向の軽量仕上で、とても使いやすく、  
幅広い年代におすすめです。

☆オーダー内容は、本カタログ P26~P38 を参考にお選びください。



参考 アゴ型 1 濃紺刺  
飾型 C  
胴は胸型 26 濃紺刺花菱  
鐵紺B×鐵紺B

面垂部分は  
4.0%ナナメ刺  
(総十字刺も可)



甲手頭はすぐに握れる総織刺仕立  
試合用にも変更可

龍閃X・龍閃Type2 共通仕様



頭頂部分は、  
十字刺仕様

面垂部分は、  
実戦型ナナメ刺  
慣らしのいらぬ面布回

面垂部分は、  
4.0%ナナメ刺

セット価格

納期: 60~80日

黒樹脂胴付  
【1組】 **¥ 103,800**

50本型樹脂胴付  
【1組】 **¥ 105,800**

単品価格

面	¥33,800
甲手	¥19,800
垂	¥19,800
胴(樹脂)	¥36,000
胴(50本型)	¥38,000

胴を変わり塗に変更の場合は P92~P94 を参照ください  
ネーム入れに関しては P111・P112 を参照ください

<表示価格は全て税込価格です>

軽量十字刺モデル



龍閃Xの皮革部分に紺鹿革を  
使用した2分刺風防具。  
使いやすさに高級感と耐久性が加わり、  
ワンランク上の質感ある風合で高段者の方にも  
おすすめ出来ます。

☆オーダー内容は、本カタログ P26~P38 を参考にお選びください。



参考 アゴ型 1 濃紺刺  
飾型 基本・直線飾  
胴は胸型 15 濃紺刺

面垂部分は  
4.0%ナナメ刺  
(総十字刺も可)



手ノ内革には  
茶鹿革を使用

帯は柔らかく  
垂部分は程よい厚みを持たせた  
装着感抜群の垂

龍閃X・龍閃Type2 共通仕様



垂は全て十字刺仕様

軽量で慣らしの必要が  
ない程柔らかいです

仕様 (小学生用サイズ製作可)

- 面 ●ジュラルミン面金 ●面布団ナメ刺(4.0%) ●頭1.2分刺
- アゴ:ヘリ革・通常タイプは紺クラリーノ・Type2は紺鹿革
- 甲手 ●総織刺甲手頭
- 手ノ内革 通常タイプ:茶クラリーノ・Type2は茶鹿革
- 垂 ●5段飾 ●総十字刺
- 胴 ●3本足仕立 ●ヘリ返し ●革とじ仕立
- 胸1.2分刺

セット価格

納期: 60~80日

黒樹脂胴付  
【1組】 **¥ 123,800**

50本型樹脂胴付  
【1組】 **¥ 125,800**

単品価格

面	¥40,800
甲手	¥27,800
垂	¥27,800
胴(樹脂)	¥36,000
胴(50本型)	¥38,000

胴を変わり塗に変更の場合は P92~P94 を参照ください  
ネーム入れに関しては P111・P112 を参照ください

<表示価格は全て税込価格です>

軽量特別仕様モデル

目を引くオリジナル革型を施し、見た目にも美しく高級感があり軽量で使用感を重視した防具

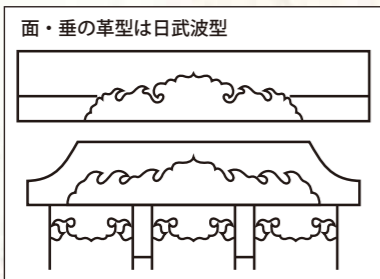

面・垂の革型は日武波型

面垂部分は  
4.0%ナナメ刺

仕様 (小学生用サイズ製作可)

- 面 ●ジュラルミン面金 ●顎1.2分割 ●面布団ナナメ刺(4.0%)
- 甲手 ●手ノ内:茶クラリーノ
- 垂 ●6段飾 ●オリジナル革型
- 胴 ●3本足仕立 ●へり返し ●革とじ仕立 ●胸1.2分割

セット価格

黒樹脂胴付 [1組] **¥118,000**

50本型樹脂胴付 [1組] **¥120,000**

納期:60~80日

単品価格

面	¥44,000
甲手	¥25,000
垂	¥26,000
胴(樹脂)	¥36,000
胴(50本型)	¥38,000

胴を変わり塗に変更の場合は →P92~P94 を参照ください  
ネーム入れに関しては →P111・P112 を参照ください

☆オーダー内容は、本カタログ P26~P38 を参考にお選びください。

参考 アゴ型 9 胸型 38

どちらもナナメ青刺 蜀紅部分は二重亀甲  
①青×②鐵紺B×③鐵紺B 千鳥鐵紺B入



特製1枚革仕立

軽量スタンダードモデル

織刺生地と紺鹿革で仕上げた風合ある防具

☆オーダー内容は、本カタログ P26~P38 を参考にお選びください。

参考 アゴ型 5

ナナメ濃紺刺+  
花菱 ①濃紺×②紫  
飾型C

参考 胸型 29

ナナメ濃紺刺+  
花菱 ①濃紺×②紫  
胸千鳥に紫(中央部分のみ)



織刺生地補強付

面布団ナナメ刺  
3.0%刺で型くずれを防いでいます。

仕様 (小学生用サイズ製作可)

- 面 ●ジュラルミン面金 ●アゴ・ヘリ:紺鹿革 ●面布団ナナメ刺(3.0%) ●顎1.2分割
- 甲手 ●紺鹿革奴仕立 ●手ノ内:茶鹿革
- 垂 ●6段飾 ●ヘリ:紺鹿革
- 胴 ●3本足仕立 ●へり返し ●革とじ仕立 ●胸1.2分割

握り易さと耐久性を兼ね備えた  
奴タイプの甲手

セット価格

黒樹脂胴付 [1組] **¥116,000**

50本型樹脂胴付 [1組] **¥118,000**

納期:60~80日

単品価格

面	¥38,000
甲手	¥25,800
垂	¥21,800
胴(樹脂)	¥36,000
胴(50本型)	¥38,000

胴を変わり塗に変更の場合は →P92~P94 を参照ください  
ネーム入れに関しては →P111・P112 を参照ください

☆オーダー内容は、本カタログ P26~P38 を参考にお選びください。

参考 アゴ型 1 胸型 15 濃紺刺

ナナメ刺部分は  
4.0%ナナメ刺

オリジナル革型

軽量ハイグレードモデル

機能性と使用感を重視しつつ、  
紺鹿革の素材感と風合も際立つ防具

ミシン刺の幅を細かく変更可能

<1mmにつきのUP金額>

◆ ¥6,000 ◆ ¥3,000

◆ ¥6,000 ■ ¥15,000

<例えば...黒樹脂胴付1組を2.0mm刺に変更の場合>

基本 (3mm細かくて) = ¥203,000

¥158,000 + ¥45,000

※ナナメ刺・具の目刺選択可

仕様 (小学生用サイズ製作可)

- 面 ●ジュラルミン面金 ●顎1.2分割 ●面布団ナナメ刺(4.0%)
- 甲手 ●手ノ内:茶鹿革
- 垂 ●6段飾 ●オリジナル革型
- 胴 ●3本足仕立 ●へり返し ●革とじ仕立 ●胸1.2分割

握り易い  
総紺鹿革仕立の  
甲手

セット価格

黒樹脂胴付 [1組] **¥158,000**

50本型樹脂胴付 [1組] **¥160,000**

納期:60~80日

単品価格

面	¥60,000
甲手	¥33,000
垂	¥40,000
胴(樹脂)	¥36,000
胴(50本型)	¥38,000

胴を変わり塗に変更の場合は →P92~P94 を参照ください  
ネーム入れに関しては →P111・P112 を参照ください

オーダーメイド面

フルオーダーの軽量で  
シンプル設定の面  
ナナメ刺部分は3.0%  
実戦型ナナメ刺で  
使用感も抜群  
お好みの面へ  
カスタマイズしてください。

参考

アゴ型 5  
ナナメ濃紺刺花菱濃紺×紫  
面布団飾りD  
ライン入・紺



龍閃試合用軽量面

**¥30,800**

仕様  
●4.0%織刺  
●ジュラルミン面金  
●アゴ・ヘリ:紺クラリーノ

紺鹿革・形状記憶芯を  
使用した風格と高級感の  
漂う大人の試合用面!!

参考  
アゴ型 6 × 飾

オススメ  
ポイント

芯材は  
形状記憶芯を使用  
腰があり型が  
くずれにくい!!



龍閃試合用軽量面Type2

**¥34,800**

仕様  
●4.0%織刺  
●ジュラルミン面金  
●アゴ・ヘリ:紺鹿革

# 手刺風ミシン刺「龍勘」は抜群のフィット感と風合がある、長年愛されている防具です。

## 手刺風ミシン刺とは

手刺防具にも負けない風合と柔らかさを持つ機能性に優れたミシン刺防具で、紺反生地も日本製8000番藍染生地を使用する事で、高級感あふれる作りになっています。  
柔らかさを出す為、単純に布団を薄くするのではなく芯材からこだわり、ひと手間加える事で実現した独特な風合いで、ミシン刺であっても体にフィットし、面布団もナナメ刺仕様にもかかわらず垂れにくく、型を保ちます。また、ここ近年ご要望の多い**試合用軽量防具にも対応可能**です。タイプは、紺鹿革仕立、クラリーノ仕立、織刺仕立の3種類をご用意しています。  
お好みに合わせてお選びください。小学生用サイズも製作出来ます。

## 龍勘の防具は、すべてがオーダーメイド

ご注文をいただいてから1つ1つお客様の為に製作しています。

## アゴ・胸型 選択自由、無料・有料オプション 多数有

☆オーダー内容は、本カタログ P26~P38 を参考にお選びください。

## 標準仕様 龍勘 手刺風ミシン刺

- |   |  |  |   |
|---|--|--|---|
| <p><b>面</b></p> <ul style="list-style-type: none"> <li>●IBBジュラ面金</li> <li>●アゴ1.0分刺5段飾</li> <li>●面布団ナナメ刺</li> <li>●面紐紺革補強</li> </ul> | <p><b>甲手</b></p> <ul style="list-style-type: none"> <li>●手ノ内茶鹿革</li> <li>●2段手飾</li> <li>●紺鹿革仕立・2段生子</li> <li>●クラリーノ・織刺仕立・1段生子</li> </ul> | <p><b>垂</b></p> <ul style="list-style-type: none"> <li>●オリジナル雲型</li> <li>●紺鹿革・クラリーノ仕立・7段飾</li> <li>●織刺仕立・6段飾</li> <li>●垂紐紺革補強</li> </ul> | <p><b>胴</b></p> <ul style="list-style-type: none"> <li>●1.0分刺</li> <li>●3本足・へり返し</li> </ul> |
|---|--|--|---|

## 手刺風ミシン刺の特長

### 面布団の秘密

- 通常のミシン刺面布団と違い、芯の部分仕込み際、ひと手間かけた面布団です。まず、やわらかい綿と羊毛フェルトを何層も重ね、脳天部分は、仕上げのミシン方向と逆のたて方向に、肩の部分は横方向にミシンで1cm程の間隔で荒刺を施し、それから面布団の状態に仕込み、4m/mナナメ刺の面布団に仕上げます。
- 仕上げの時もミシン目を大きめにし、綿芯のやわらかさを損なわない様に工夫しています。
- 使いやすさに重点を置き、ナナメ刺であってもやわらかすぎず、たれにくい構造の布団です。

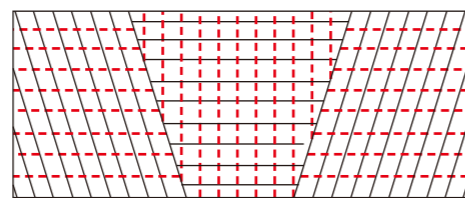

(赤線) 内部のミシン方向  
(黒線) 仕上げ(完成時)のミシン方向



やわらかくても型はしっかり!

### 甲手の特長

- 手首の動きがスムーズになるよう、手首部分に工夫と重点を置いた仕上げとなっています。布団もしっかりと衝撃を吸収する厚み、且つやわらか仕上げです。
- ☆クラリーノタイプの手ノ内は、握りやすい茶鹿革を使用しております。



使用感に重点をおきました。

### 垂の特長

- 垂の布団にも工夫を施し、帯部分は巻きやすく体にフィットする厚さとやわらかさに。大垂、小垂はほどよい厚みを持たせ、やわらかくても型はしっかり保ちます。



垂帯部分・やわらか仕上。

### 胸の特長

- 飾糸、蜀紅糸の1本1本に燃り(より)を丁寧にかける事で強く、全体に引き締った印象の胸になっています。



日本製材料を使用し丁寧な仕事を施したシンプルの中に高級感が漂う大人の防具です。

### 参考

- 面 アゴ型 3 亀甲①濃紺×②鐵紺A
- 胸 胸型 12 ナナメ濃紺刺+上段部分花菱①濃紺×②鐵紺A1段入り 下段部分亀甲①濃紺×②鐵紺A2段入り



特製グノ目刺仕様フィット感をだし、糸切れを防ぎます。

- 面布団は具の目刺に変更可。



すぐに握れる総織刺仕様

### セット価格

納期: 60~80日

- 黒樹脂胴付【1組】 **¥145,000**
- 50本型樹脂胴付【1組】 **¥147,000**

### 単品価格

面	¥52,800
甲手	¥25,000
垂	¥36,000
胴(樹脂)	¥42,000
胴(50本型)	¥44,000

胴を変わり塗に変更の場合は P92~P94 を参照ください  
ネーム入れに関しては P111・P112 を参照ください

<表示価格は全て税込価格です>

参考  
胸有料オプション  
牛紺革・胸型45北齋型  
¥17,000up  
浄法寺塗黒虫喰付  
¥38,000up



面垂は  
3.0%具の目刺



甲手は鎧型が標準仕様  
通常甲手頭に変更可



面型が美くなる特殊張り込みにより  
型くずれしにくい作り



糸締めが良く凹凸感のある十字刺

セット価格

納期:90~120日

黒樹脂胴付  
【1組】 **¥223,000**  
50本型樹脂胴付  
【1組】 **¥225,000**

単品価格

面	¥72,800
甲手	¥51,800
垂	¥65,000
胴(樹脂)	¥42,000
胴(50本型)	¥44,000

胴を変わり塗に変更の場合は →P92~P94 を参照ください  
ネーム入れに関しては →P111・P112 を参照ください

<表示価格は全て税込価格です>

クラリーノを使用した軽量と使いやすさで試合用として学生に人気のタイプです。



手ノ内は茶鹿革を使用



セット価格

納期:60~80日

黒樹脂胴付  
【1組】 **¥119,000**  
50本型樹脂胴付  
【1組】 **¥121,000**

単品価格

面	¥38,000
甲手	¥22,000
垂	¥25,800
胴(樹脂)	¥42,000
胴(50本型)	¥44,000

胴を変わり塗に変更の場合は →P92~P94 を参照ください  
ネーム入れに関しては →P111・P112 を参照ください

素材・仕様ともにミニシン刺の最高級クラス。高段者の方にも人気です。

参考

胸有料オプション  
胸台サメ風エンボ黒付  
¥14,000up

ミニシン刺の幅を細かく変更可能  
※ナメ刺は同じ幅  
<1mmにつきのUP金額>  
◆ ¥6,000 ◆ ¥3,000  
◆ ¥6,000 1組 ¥15,000

<例えば…黒樹脂胴付1組を2.0mm刺に変更の場合>  
基本 ¥198,000 + (2mm細かくて) ¥30,000 = ¥228,000



セット価格

納期:60~80日

黒樹脂胴付  
【1組】 **¥198,000**  
50本型樹脂胴付  
【1組】 **¥200,000**

単品価格

面	¥70,000
甲手	¥41,800
垂	¥56,000
胴(樹脂)	¥42,000
胴(50本型)	¥44,000

胴を変わり塗に変更の場合は →P92~P94 を参照ください  
ネーム入れに関しては →P111・P112 を参照ください

<表示価格は全て税込価格です>



### 龍閃 小学生用変わり塗胴 <型押しクロザン革胸付> (2本足・へり返し仕様)



参考  
胸型 7 東京S字飾  
花菱  
①濃紺×②濃紺

参考  
胸型 88 非対称  
ナナメ濃紺刺+  
二重魚甲  
①こげ茶×②茶  
×③白



参考  
胸型 29  
ナナメ刺小幅蜀紅入  
鐵紺B刺  
花菱①鐵紺B×②鐵紺B

納期:60~90日

樹脂変わり塗付 ¥49,000

生地胴風ファイバー胴台付 ¥63,000

★胴台はP92・P93の④のある中からお選びください。  
★団体試合用別途お見積もり承ります。

紺石目胴 生地胴風ファイバー胴

### 龍閃 50本型変わり塗胴 <型押しクロザン革胸付>



青蝶塗

黒石目

サメ風エンボ黒

納期:60~90日

① 50本型変わり塗胴台付 ¥51,000

② 50本型サメ風エンボ付 ¥52,000

③ 60本竹生地胴付 ¥87,000

④ 60本竹黒胴・拭き漆生地胴付 ¥99,000

⑤ 60本竹変わり塗胴付 ¥113,000~

★団体試合用別途お見積もり承ります。

### 龍勘 北斎型胸付胴

納期:60~90日

個性的なオリジナルアシンメトリーの胸型  
左は蜀紅柄と色、右は波千鳥色をお選びください。

※牛紺革胸変更可  
¥8,000UP



北斎型胸付50本型黒石目

北斎型胸付水牛生地胴(参考価格¥116,000)

参考  
左:麻の葉  
①濃紺×②鐵紺A  
右:波千鳥  
①濃紺×②濃紺  
×③鐵紺A×④濃紺



龍勘ミシン刺胸付(韓国製型押しクロザン革製)

① 50本型樹脂胸付 ¥53,000  
(変わり塗 ¥13,000UP、サメ風エンボ ¥14,000UP、  
生地胴風ファイバー ¥25,000UP)

② 60本竹生地胴付 ¥96,000

③ 60本竹黒胴・拭き漆生地胴付 ¥108,000

龍勘手刺胸付(日本製型押しクロザン革製)

① 50本型樹脂胸付 ¥64,000  
(変わり塗 ¥13,000UP、サメ風エンボ ¥14,000UP、  
生地胴風ファイバー ¥25,000UP)

② 60本竹生地胴付 ¥107,000

③ 60本竹黒胴・拭き漆生地胴付 ¥119,000

### 龍閃 生地胴風ファイバー胴 <型押しクロザン革胸付>

★小学生用もできます。

納期:60~90日

¥69,000

胸はオーダーメイド製作、ご希望に合わせてお作りします。胴台は(A)(B)(C)の3種類。※牛紺革胸変更可(¥8,000UP)



※手塗の為、色合が変わる場合もあります。※ファイバー胴は原料の紙を何層も張り合わせたものを樹脂で加工した胴台で軽く、耐久性に優れた胴台です。

### 牛紺革胸付胴 <1.0分胸・3本足・へり返し仕様>

牛紺革...クロザンと同じ牛革をスウェード調にめし  
藍染めを施した革、使う程に風合が増します。

納期:60~90日

~クロザン胸とは一味違う風合いが漂う胴~



参考  
左:胸型 10 三階松飾  
波千鳥①鐵紺A×②紺  
×③濃紺×④紺

参考  
右:別注全面濃紺刺  
サメ風エンボ黒磨き胴

参考  
中央:胸型 7 東京S字飾  
ナナメ濃紺刺

① 50本型樹脂胸付 ¥52,000  
(変わり塗 ¥13,000UP、サメ風エンボ ¥14,000UP、  
生地胴風ファイバー ¥25,000UP)

② 60本竹生地胴付 ¥95,000

③ 60本竹黒胴・拭き漆生地胴付 ¥107,000  
(変わり塗 ¥26,000UP~)

追加オプション  
へり革・とじ革も  
牛紺革に変更可能  
¥8,000UP

★各種セットの胴にも組み替え可能。  
胴単品価格と上記価格の差額が加算となります。

### 織刺胸付胴 <日本製碧織刺生地使用>

経年変化の楽しめる織刺胴。表面色の美しくきめの細かい碧防具用一重生地を使用。  
裏面は耐久性を考えクロザン革を使用、胸へりと胸乳革は牛紺革を使い、十分に激しい稽古でも使用いただけます。

※織刺生地の特性上、基盤刺・ナナメ刺・市松刺は  
お受け出来ません。

納期:60~90日



柿色生地胴

水牛風生地胴

① 50本型樹脂胸付 ¥52,000  
(変わり塗 ¥13,000UP、サメ風エンボ ¥14,000UP、  
生地胴風ファイバー ¥25,000UP)

② 60本竹生地胴付 ¥95,000

③ 60本竹黒胴・拭き漆生地胴付 ¥107,000  
(変わり塗 ¥26,000UP~)

追加オプション  
へり革・とじ革も  
牛紺革に変更可能  
¥8,000UP

★各種セットの胴にも組み替え可能。  
胴単品価格と上記価格の差額が加算となります。

## 龍勘 立体蜀紅入胸付胴

立体蜀紅は(波千鳥)と(亀甲)の2種類。伝統と革新の融合。昭和レトロな雰囲気を最新技術で復刻です。

納期:90~120日

### 立体波千鳥入胸

参考  
胸型 48  
SK型三階松飾  
立体波千鳥  
①②③④濃紺



サメ胴



※写真は牛紺革胸

### 龍勘ミシン刺胸付(韓国製型押しクロザン革製)

- ① 50本型樹脂胸付 **¥59,000**  
(変わり塗 ¥13,000UP、サメ風エンボ ¥14,000UP、生地胴風ファイバー ¥25,000UP)
- ② 60本竹生地胸付 **¥102,000**
- ③ 60本竹黒胴・拭き漆生地胸付 **¥114,000**

### 龍勘手刺胸付(日本製型押しクロザン革製)

- ① 50本型樹脂胸付 **¥70,000**  
(変わり塗 ¥13,000UP、サメ風エンボ ¥14,000UP、生地胴風ファイバー ¥25,000UP)
- ② 60本竹生地胸付 **¥113,000**
- ③ 60本竹黒胴・拭き漆生地胸付 **¥125,000**

### 牛紺革胸付

- ① 50本型樹脂胸付 **¥67,000**  
(変わり塗 ¥13,000UP、サメ風エンボ ¥14,000UP、生地胴風ファイバー ¥25,000UP)  
(ハリ・とじ革牛紺革仕立 ¥65,000)
- ② 60本竹生地胸付 **¥110,000**  
(ハリ・とじ革牛紺革仕立 ¥114,000)
- ③ 60本竹黒胴・拭き漆生地胸付 **¥122,000**  
(ハリ・とじ革牛紺革仕立 ¥114,000)

★各種セットのアゴ・胸にも立体蜀紅をお入れできます。  
(アゴ ¥5,000up 胸 ¥15,000up)

### 立体亀甲入胸

参考  
胸型 7  
東京S字飾  
立体亀甲  
①濃紺×②古代紫



濃藍塗胴



参考 胸型 40 略三階松飾  
立体亀甲①濃紺×②こげ茶

## 綴じ胸付胴

胸デザインは I シンプル型 II 彩威型 から選択できます。

※牛紺革胸変更可  
¥10,000up

納期:90~120日

### I シンプル綴じ胸タイプ

飾糸は黒・紺・茶・エンジ・鉄紺、自由に選べます。  
(2色組み合わせも可) (×部分革巻きも可)



参考 ①飾糸:黒②×飾:黒  
拭き漆生地胴風ファイバー胸付

①飾糸

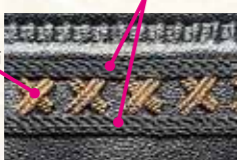

参考 ①飾糸:黒②×飾:茶



参考 ①飾糸:黒②×飾:鉄紺



参考 ①飾糸:黒②×飾:革巻

### II 彩威(いろおどし)綴じ胸タイプ

①基本飾糸色②2重クサリ糸色③ジャバラ糸色④×飾糸色の組み合わせで色彩豊かな綴じ胸に!!飾糸は黒・紺・茶・エンジ・鉄紺、自由に選べます。  
蜀紅糸色はP29を参照ください。



参考 ①飾糸:黒②ジャバラ:金茶  
③2重クサリ:古代紫④×飾:茶  
水牛風生地胸付  
牛紺革胸変更(¥10,000up)

①飾糸③ジャバラ ②2重クサリ



参考 ①飾糸:黒②ジャバラ:金茶  
③2重クサリ:古代紫  
④×飾:茶

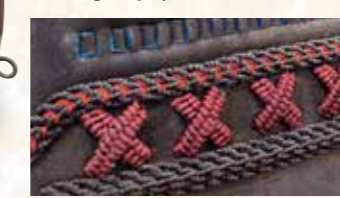

参考 ①飾糸:黒②ジャバラ:赤  
③2重クサリ:黒  
④×飾:エンジ

- ① 50本型樹脂胸付 **¥52,000**  
(変わり塗 ¥13,000UP、サメ風エンボ ¥14,000UP)
- ② 生地胴風ファイバー胸付 **¥77,000**
- ③ 60本竹生地胸付 **¥95,000**
- ④ 60本竹黒胴・拭き漆生地胸付 **¥107,000**

<表示価格は全て税込価格です>

日本製  
ミシン刺防具

～エアシリーズ～



このマークが品質の証し

格子刺 (人気の十字刺・ピッチ刺製法)

手刺の2分刺と同じ刺幅で布団を仕上げたミニシン刺防具。装着感と機能性を重視し、とても軽く試合用として多くの方に使用されています。甲手は靖龍甲手頭に変更可能。(オプション価格表 28 29)



ナナメ刺部分は4.0%刺で2cmナナメカット仕様

布団芯は柔らかくても形くずれしにくい素材を使用し、フィット感も格別です。

布団は標準仕様を軽量試合用で、厚みを設定していますが、**・超軽量タイプ** **・厚みしっかりタイプ** とご希望によって選択していただけます。

セット価格

納期:40~90日

単品価格

50本型樹脂胴付  
【1組】 **¥210,000**

面	¥76,000	垂	¥62,000
甲手	¥42,000	胴(50本型)	¥38,000

標準仕様 アゴへり革:紺鹿革

- 面 ● ジュラルミン面金
- 面垂4.0m/mナナメ刺
- 布団2cmナナメカット

- 甲手 ● 手ノ内:茶鹿革
- 一段生子

- 垂 ● 4段飾
- 総十字刺

- 胴 ● 1.2分刺
- 3本足仕立

胴を変わり塗に変更の場合は  
→P92~P94 を参照ください  
ネーム入れに関しては  
→P111・P112 を参照ください

<表示価格は全て税込価格です>

軽量と機能性を追求した超実戦型防具

～エアシリーズ～



このマークが品質の証し

オーダーメイド

→P60 オプション表  
→P26~P38 を参照



2cmナナメカットしたシャープな見た目と羽のような風合の面垂部分

装着時に  
スッキリ見える  
1cm切り上げ仕立

布団は標準仕様を軽量試合用で、厚みを設定していますが、**・超軽量タイプ** **・厚みしっかりタイプ** とご希望によって選択していただけます。

セット価格

納期:40~90日

単品価格

50本型樹脂胴付  
【1組】 **¥190,000**

面	¥69,000	垂	¥52,000
甲手	¥39,000	胴(50本型)	¥38,000

標準仕様 アゴへり革:紺鹿革

- 面 ● ジュラルミン面金
- 面垂2cmナナメカット

- 甲手 ● 総織刺仕立
- 手ノ内:茶鹿革

- 垂 ● 5段飾
- 大垂左右切り上げ仕立

- 胴 ● 1.2分刺
- 3本足仕立

胴を変わり塗に変更の場合は  
→P92~P94 を参照ください  
ネーム入れに関しては  
→P111・P112 を参照ください

<表示価格は全て税込価格です>

～エアシリーズ～



このマークが品質の証し

オーダーメイド

→P60 オプション表  
→P26～P38 を参照



ナナメ刺部分は4.0%刺。  
張りを保つ為に工夫しています。

古式型

体になじむことを最優先にするため、6.0m/m刺で製作。  
手刺では2分刺に匹敵する防具です。先人から受け継がれた  
技術に最新の素材を生かした身体の一部のように感じる程、  
柔らかく、軽く、体になじむ剣道具です。



参考  
面・垂 緋ビ飾仕様

布団は標準仕様を軽量試用で、厚みを設定していますが、  
・超軽量タイプ ・厚みしっかりタイプ とご希望によって選択いただけます。

セット価格

納期:40～90日

単品価格

50本型樹脂胴付  
【1組】 **¥180,000**

面	¥63,000	垂	¥55,000
甲手	¥36,000	胴(50本型)	¥38,000

標準仕様

アゴ・ヘリ革:紺鹿革

- 面 ● ジュラルミン面金 ● 面垂4.0m/mナナメ刺
- 甲手 ● 手内:茶鹿革 ● 一段生子
- 垂 ● 4段飾 ● グノ目刺
- 胴 ● 1.2分刺 ● 3本足仕立

胴を変わり塗に変更の場合は  
→P92～P94 を参照ください  
ネーム入れに関しては  
→P111・P112 を参照ください

<表示価格は全て税込価格です>

エアシリーズマークが品質の証



日本製  
日本剣道具製作所

SAITO-西都-シリーズ

作りが良く軽量仕上げ、使用感抜群の宮崎県西都市でつくられた日本製防具「SAITO-西都-」を  
エアシリーズ防具として展開。西都面は面布団ナナメ刺タイプと面布団3.0m/m具の目刺タイプの2  
種類で、既製品とオーダーメイドタイプをご用意しております。  
またお得な3点セット(西都面AorB+西都甲手+西都垂)もございます。



既製品タイプ  
納期:30日

オーダーメイドタイプ  
納期:40～60日

▲西都面A  
面布団ナナメ刺

▲西都面B  
面布団3.0m/m具の目刺

西都面A (面布団ナナメ刺)

西都面B (面布団3.0m/m具の目刺)

西都面AB (既製品タイプ)

**¥42,800**

【既製品タイプ共通仕様】  
●面金:IBBジュラ ●内輪木綿  
●止下18～19cm ●裏革:紺  
●アゴ・ヘリ革:紺クラリーノ  
●アゴ:ナナメ濃紺刺または×飾のどちらか  
お選び下さい。

西都面AB (オーダーメイドタイプ)

**¥50,000**

【オーダーメイドタイプ共通仕様】  
●面金:IBBジュラ ●裏革:紺  
●アゴ・ヘリ革:紺クラリーノ ●面垂長さ指定可  
●内輪:ピロード・木綿・ポリエステル製の  
3種類からお選び下さい。  
●アゴ:ナナメ濃紺刺・濃紺刺・×飾の3種類  
からお選び下さい。  
(その他アゴは¥2,000up)  
※アゴ、ヘリ革 紺鹿革へ変更可(¥10,000up)

※オーダーメイドタイプはその他有料オプション対応可能です。

西都3点セット

(西都面AまたはB+西都甲手+西都垂)

※胴は別売りです

西都面既製品タイプ  
西都面Aセット・Bセット各1組 **¥101,500**

西都面オーダーメイドタイプ  
西都面Aセット・Bセット各1組 **¥108,700**



西都甲手

サイズは大人用(M～LL)・少年用(S)・幼年用(SS)

納期:30日

●5.5m/m織刺 ●甲手頭:四ツ指5段地掛 ●手内:茶鹿革

**¥29,000**

西都垂

納期:30日

●5.5m/m刺 ●4段手飾  
※ヘリ革 紺鹿革へ変更可(¥10,000up)

**¥35,000**

<表示価格は全て税込価格です>



**自然な面型になる面**  
面に柔軟性とコシを生み出す  
12%と4.0%の美しいコントラスト  
耳辺りからは4.0%具の目刺仕立

**オーダーメイド**  
→P60 オプション表  
→P26~P38 を参照

**面頭頂部はGタイプ・Nタイプ共通**  
頭頂部は極小ピッチの12%ミシン刺

12%ミシン刺が放つ強烈なインパクト

**重厚感のある作りの垂**  
大垂の真ん中は一般的な具の目刺仕立  
左右の大垂は4.0%ナナメミシン刺で流線の美しい垂



帯巻部分は4.0%にすることで締りが良く、姿見も綺麗。



守理Gタイプ・Nタイプ共通甲手



厚い甲手布団、重厚感のある甲手。茶鹿革の手の内革が標準仕様



衝撃を受け流すイメージのナナメ刺の甲手布団

セット価格

納期:50~70日

単品価格

面	¥52,800
甲手	¥29,500
垂	¥42,000

守理Gタイプ3点セット  
(面・垂・甲手)  
※胴は別売りです

**【1組】 ¥125,000**

標準仕様

- 面 ●IBBジュラ面金 ●アゴ、ヘリ:紺クラリーノ

- 甲手 ●12%ナナメ刺仕立 ●手ノ内:茶鹿革

- 垂 ●4段飾 ●ヘリ革:紺クラリーノ

ネーム入れに関しては  
→P111・P112 を参照ください

<表示価格は全て税込価格です>



**オーダーメイド**  
→P60 オプション表  
→P26~P38 を参照

**柔らかく柔軟性の高い6.0%ナナメ刺**

**甲手はGタイプ・Nタイプ共通**  
万人にあうように工夫された  
甲手型と手飾りを施した  
甲手頭。

12%ミシン刺が放つ強烈なインパクト



左右の大垂は6.0%ナナメ刺で  
柔らかくすぐに馴染みます  
帯巻部分も6.0%



Nタイプ大垂真ん中部分



★G・Nタイプ  
有料オプション  
ヘリ革紺鹿革へ変更  
面・垂各¥10,000up  
3点セットは  
¥135,000

セット価格

納期:50~70日

単品価格

面	¥52,800
甲手	¥29,500
垂	¥42,000

守理Nタイプ3点セット  
(面・垂・甲手)  
※胴は別売りです

**【1組】 ¥125,000**

標準仕様

- 面 ●IBBジュラ面金 ●アゴ、ヘリ:紺クラリーノ

- 甲手 ●12%ナナメ刺仕立 ●手ノ内:茶鹿革

- 垂 ●4段飾 ●ヘリ革:紺クラリーノ

ネーム入れに関しては  
→P111・P112 を参照ください

<表示価格は全て税込価格です>

エアシリーズマークが品質の証



日本製  
日本剣道用具製作所



8mmの傑作



面垂具の目刺でより強く美しく

無駄のないかたつむり型  
8mm・10mm共通

垂帯切り上げ  
左右ナメ刺で  
さらに実戦型に



守理8mm

守理10mm

オーダーメイド

→P60 オプション表  
→P26~P38 を参照

オーダーメイド

→P60 オプション表  
→P26~P38 を参照

武骨、  
際立つ存在感



エアシリーズマークが品質の証



日本製  
日本剣道用具製作所



10mmの挑戦

垂帯切り上げ  
左右ナメ刺で  
さらに実戦型に

セット価格

守理8mm 3点セット(面・垂・甲手)アゴ・ヘリ革紺鹿革仕立

【1組】 **¥150,000**

※アゴ・ヘリ革クラリーノの場合 ¥10,000安

単品価格

面(アゴ、ヘリ革:紺鹿革) **¥63,000**  
※アゴ・ヘリ革クラリーノの場合 ¥5,000安

垂(ヘリ革:紺鹿革) **¥59,800**  
※ヘリ革クラリーノの場合 ¥5,000安

甲手(8mm・10mm共通) **¥34,800**  
胴(50本型樹脂胴) **¥38,000**

標準仕様

面  
●IBBジュラ面金  
●アゴ、ヘリ:紺鹿革  
●グノ目刺(※ナメ刺も可)

甲手  
●手ノ内:茶鹿革  
●8mm・10mm共通

垂  
●4段飾  
●ヘリ革:紺鹿革  
●左右大垂ナメ刺

胴  
●三本足仕立  
●ヘリ返し  
●革とじ仕上  
●1.2分刺

胴を変わり塗に変更の場合は  
→P92~P94 を参照ください  
ネーム入れに関しては  
→P111・P112 を参照ください

<表示価格は全て税込価格です>

セット価格

守理10mm 3点セット(面・垂・甲手)アゴ・ヘリ革紺鹿革仕立

【1組】 **¥146,000**

※アゴ・ヘリ革クラリーノの場合 ¥10,000安

単品価格

面(アゴ、ヘリ革:紺鹿革) **¥61,000**  
※アゴ・ヘリ革クラリーノの場合 ¥5,000安

垂(ヘリ革:紺鹿革) **¥57,800**  
※ヘリ革クラリーノの場合 ¥5,000安

甲手(8mm・10mm共通) **¥34,800**  
胴(50本型樹脂胴) **¥38,000**

標準仕様

面  
●IBBジュラ面金  
●アゴ、ヘリ:紺鹿革

甲手  
●手ノ内:茶鹿革  
●8mm・10mm共通

垂  
●4段飾  
●ヘリ革:紺鹿革

胴  
●三本足仕立  
●ヘリ返し  
●革とじ仕上  
●1.2分刺

胴を変わり塗に変更の場合は  
→P92~P94 を参照ください  
ネーム入れに関しては  
→P111・P112 を参照ください

<表示価格は全て税込価格です>

エアシリーズマークが品質の証



SAITO-西都-シリーズ「西都六三四面」

頭頂部分は6.0%刺で布団に厚みを持たせ、面垂の前面部分は3.0%具の目刺で型くずれを防ぎ、後方部分は4.0%ナナメ刺にすることにより柔らかく布団の可動をスムーズにする軽量ハイブリット面。既製品タイプとオーダーメイドタイプがあります。



ミシン目は  
脳天から耳下部分まで**6.0%刺**+面垂の前面は**3.0%具の目刺**  
+後ろ部分は**4.0%ナナメ刺**

六三四

日本製独特の高級感のある仕上がり



オーダーメイドタイプは面垂長さ指定可

既製品タイプ  
納期: 30日

オーダーメイドタイプ  
納期: 40~60日



脳天は6.0%刺



内輪は木綿仕立(既製品タイプ)オーダーメイドタイプはピロッド・木綿・ポリエステル製の3種類の中からお選びいただけます。

〈衝撃吸収と耐久性〉〈型くずれしにくい張り感〉〈柔軟性〉三つの特性を合わせ持つ面  
西都六三四

既製品タイプ

¥49,800

オーダーメイドタイプ

¥58,000

※オーダーメイドタイプはその他有料オプション対応可能です。

【既製品タイプ共通仕様】  
仕様  
●面金: IBBジュラ ●内輪木綿  
●止下18~19cm ●裏革: 紺  
●アゴ・ヘリ革: 紺クラリーノ  
●アゴ: ナナメ濃紺刺または×飾のどちらかお選び下さい。

【オーダーメイドタイプ仕様】  
仕様  
●面金: IBBジュラ ●裏革: 紺  
●アゴ・ヘリ革: 紺クラリーノ ●面垂長さ指定可  
●内輪: ピロッド・木綿・ポリエステル製の3種類からお選び下さい。  
●アゴ: ナナメ濃紺刺・濃紺刺・×飾の3種類からお選び下さい。  
(その他アゴは¥2,000up)  
※アゴ・ヘリ革 紺鹿革へ変更可(¥10,000up)



エアシリーズ エアシリーズ

エアシリーズマークが品質の証

面は装着感と機能性、甲手は握りと可動性、垂の風合いすべてにこだわって作られた国産防具。こだわりのオプションは下記の項目からお選びください。



28 29 靖龍甲手頭へ変更可



26 飾糸をグレー変更可(日本製飾糸)

日本製防具専用オプション価格表

1	面金裏をグレーに変更	¥2,000 UP	11	面布団 飾り型変更 E	¥2,500 UP	21	裏革 茶革仕立	無料オプション
2	面金 IBBジュラに変更	¥3,000 UP	12	面布団 飾り型変更 その他別注型	¥8,500 UP	22	裏革 クラリーノ印伝仕立 ※2	¥5,000 UP
3	面金 オールチタンに変更	¥15,000 UP	13	面布団千鳥入れ(ジャバラ入れ) ※1	¥5,000 UP	23	飾糸・鉄紺糸仕立	無料オプション
4	内輪ピロッド仕立	無料オプション	14	面布団ライン入り ※1	¥9,000 UP	24	飾糸 紺糸仕立	無料オプション
5	内輪木綿仕立	標準仕様	15	面布団ナナメカット	¥5,000 UP	25	飾糸 茶糸仕立	無料オプション
6	内輪ポリエステル製仕立	無料オプション	16	垂袋縫い仕立(軽量仕様)	¥4,000 UP	26	飾糸・グレー糸仕立(セット) ※3	¥16,000 UP
7	面布団 飾り型変更 A	¥8,500 UP	17	垂ナナメカット	¥5,000 UP	27	飾糸・その他色変更(セット) ※4	¥8,000 ~
8	面布団 飾り型変更 B	¥3,500 UP	18	垂ジャバラ入れ(1段)	¥10,000 UP	28	甲手頭を「靖龍・総織刺」変更	¥8,000 UP
9	面布団 飾り型変更 C	¥5,500 UP	19	垂帯巻 クラリーノ印伝巻き ※2	¥2,000 UP	29	甲手頭を「靖龍・総紺革」変更	¥24,000 UP
10	面布団 飾り型変更 D	7,500 UP	20	裏革 紺革仕立	無料オプション			

☆額・胸部分のオプションはP.28をご参照ください。  
※1 糸色はP.29飾糸一覧よりお選びください。  
※2 クラリーノ印伝はカタログP.37よりお選びください。  
※3 単品防具の場合は、面¥4,000・甲手¥2,000・垂¥4,000・胴¥6,000(東京・加藤商店製)  
※4-1 赤・紫はセット¥8,000UP 単品は面¥3,000・甲手¥2,000・垂¥3,000・胴は変更なし。  
※4-2 その他P.29★印飾糸はセット¥16,000UP 単品は面¥4,000・甲手¥2,000・垂¥4,000・胴¥6,000

<表示価格は全て税込価格です>

あおり

JAPOANS MATERIAL BOGU  
AORI



日本製素材防具

ミシン刺・手刺  
日本製の織刺と正藍染の織り成す美しい風合い  
時を重ねるごとに、使うたびに、  
変わりゆく姿を楽しめる防具

織刺生地・紺反生地・紺鹿革と正藍染の異なる素材が合わさり醸し出す色合いと風合いはシンプルながら深みがあり、秀逸です。



面垂部分は3.0%刺  
すぐ使える薄く腰のある  
実戦型ナナメ刺

参考  
胸型 42 略飾  
亀甲①濃紺×②鐵紺A  
胴台はファイバー浄法寺塗  
紺乾漆塗 ¥38,000up

柔らかく腰のある垂  
違和感なく体に巻きつく  
ノーストレスの使用感

右甲手は布団芯を左の1.5倍に  
しているので打突からの衝撃を  
吸収します。

ミシン目変更可 (画像は8%×4%)	面垂をグノ目刺にも 変更できます	仕様
		面 ●ジュラルミン面金 ●アゴ・ヘリ:紺鹿革 ●面布団ナナメ刺(3.0%) 甲手 ●紺鹿革奴仕立 ●手ノ内:茶鹿革 垂 ●6段飾 ●ヘリ:紺鹿革 胴 ●3本足仕立 ●ヘリ返し ●革とじ仕立 ●1.2分刺

セット価格	納期:60~90日	単品価格
黒樹脂胴付 【1組】	¥135,000	面 ¥42,800
50本型樹脂胴付 【1組】	¥137,000	甲手 ¥32,800
		垂 ¥32,000
		胴(樹脂) ¥36,000
		胴(50本型) ¥38,000

胴をvari塗に変更の場合はP92~P94を参照ください  
ネーム入れに関してはP111・P112を参照ください

<表示価格は全て税込価格です>

# AORI - あおり -

日本の色を纏う  
日本製の織刺生地と正藍染生地で剣道具に使用。  
時を重ねるごとに、使うたびに変わりゆく姿を楽しめる剣道具です。



龍閃ハイグレードモデル  
龍閃 GOLDシリーズ防具【AORI】  
AORI 防具には全てこの織ネームがついています。

AORIの防具は、すべてが  
オーダーメイド

ご注文をいただいてから  
1つ1つお客様の為に  
製作しています。

アゴ・胸型 選択自由、  
無料・有料オプション  
多数有

☆オーダー内容は、本カタログ P26~P38  
を参考にお選びください。

JAPANS MATERIAL BOGU

# AORI

日本屈指のブランド  
埼玉県指定伝統手工芸品

## 武州正藍染織刺生地

通常の剣道衣用織刺生地は十六番 × 三本の撚糸で織り上げるのに比べ、  
【AORI】生地は細く柔らかい二十番糸 × 四本の撚糸を使用しています。  
防具に適した細かい織目で柔軟性と通気性もあり、生地自体の強度を上げた  
手刺詰刺生地のような極上の織刺生地です。

## 武州正藍染生地

四国産の藍玉を自然発酵させて先染で染めている武州正藍染生地を使用。  
糸の状態に染めた先染の藍染生地は色落ち、色あせしにくく自然な風合いの色へ経年変化していきます。

【ミシン刺防具布団】  
柔軟性・形状記憶性の高い高密度フェルト芯を使用。細めのミシン縫製で圧をかけ、腰とほどよい厚みのある柔らかい布団に仕上がっています。

【手刺防具布団】  
綿と現代毛氈で布団を仕込むことにより最高のフィット感と、長く使っていただける耐久性、絶妙な厚みと柔らかさを合わせ持つ布団に仕上がっています。



軽量で最高のパフォーマンスを演出  
上質を身にまとった感覚は秀逸です。



参考  
胸型 33 ナナメ刺蜀紅入  
ナナメ濃紺刺  
松葉飾 上下・エンジ入り



自然で美しい面型に  
なるように芯材の厚みを  
考えた経年変化が楽しめる面

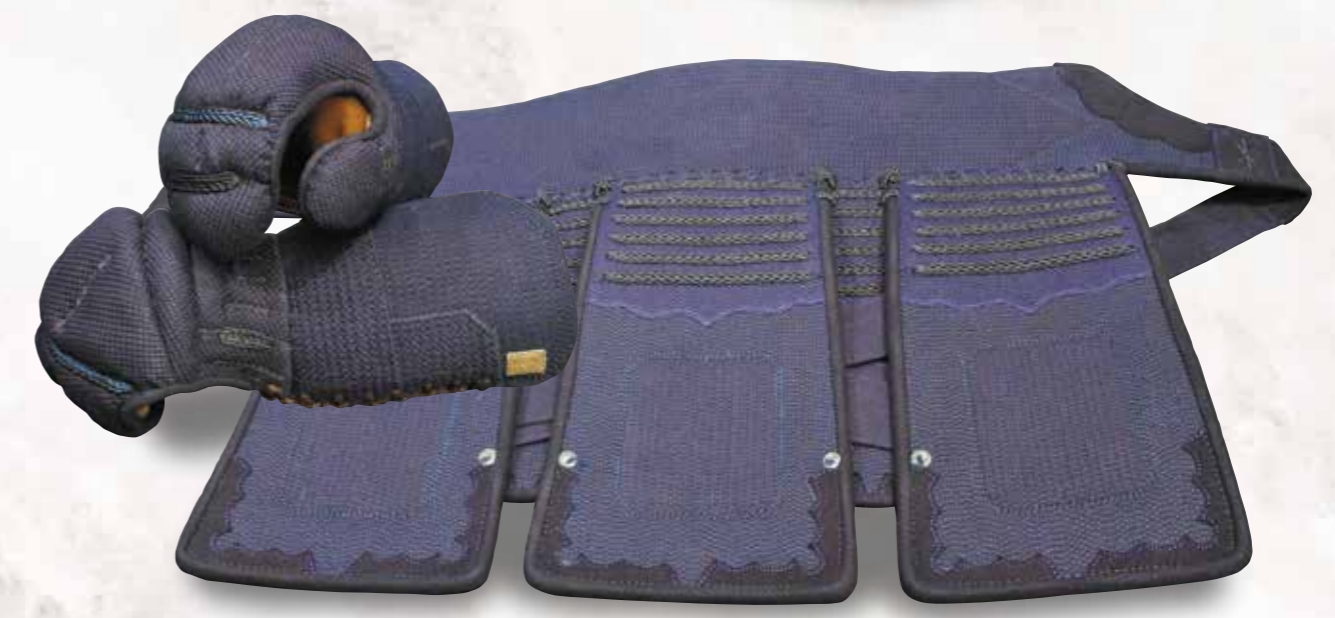

大きめの具の目でフィット感良く腰のある作りの垂

具の目刺仕立 布団に過度な  
腰を作り型崩れしにくい面に  
なっています。

日本製甲手  
「蜻龍(せいらゆう)」が  
セットになっています。

**仕様**

- ◆ 面 ●ジュラルミン面金 ●アゴ・ヘリ: 紺鹿革
- ◆ 面垂具の目刺
- ◆ 甲手 ●日本製蜻龍甲手 ●手ノ内: 茶鹿革
- ◆ 垂 ●6段飾 ●ヘリ: 紺鹿革
- ◆ 胴 ●3本足仕立 ●ヘリ返し ●革とじ仕立
- ◆ ●1.2分刺

セット価格	納期: 60~90日	単品価格
黒樹脂胴付 【1組】	<b>¥150,000</b>	面 <b>¥42,800</b>
50本型樹脂胴付 【1組】	<b>¥152,000</b>	甲手 <b>¥52,000</b>
		垂 <b>¥32,000</b>
		胴(樹脂) <b>¥36,000</b>
		胴(50本型) <b>¥38,000</b>
		胴を変わり塗に変更の場合は →P92~P94 を参照ください ネーム入れに関しては →P111・P112 を参照ください

<表示価格は全て税込価格です>

柔軟性のある布団は体になじみ、  
思い通りの動きに対応な防具。

面垂部分は4.0%ナナメ刺  
慣らしのいらぬ面布団  
1300g前後と軽量ながら  
布団は程よい厚みをもつ面

参考  
胸型 46 略三階松S字飾  
ナナメ濃紺刺+2波千鳥  
①濃紺×②濃紺×③濃紺  
牛紺革胸変更 ¥6,000up  
胸台50本型黒石目  
¥13,000up



竹刀の握りと手首の返しを  
スムーズにするように設定された  
甲手型を使用。右甲手は布団芯が  
1.5倍で衝撃をしっかり吸収。  
試合用にも対応可能です。

柔らかく腰がある見た目と同様の手刺仕様

試合用にしたい、布団を厚く  
お応えします。

頭頂部分は十字刺  
2.0分間隔(6.0%)で厚みと  
柔軟性がバランス良く両立

**仕様**

- ◆ 面 ●ジュラルミン面金 ●アゴ・ヘリ: 紺鹿革
- ◆ 面布団ナナメ刺(4.0%)
- ◆ 甲手 ●総織刺甲手頭 ●手ノ内: 茶鹿革
- ◆ 垂 ●6段飾
- ◆ 胴 ●3本足仕立 ●ヘリ返し ●革とじ仕立
- ◆ ●1.2分刺

セット価格	納期: 60~90日	単品価格
黒樹脂胴付 【1組】	<b>¥140,000</b>	面 <b>¥45,800</b>
50本型樹脂胴付 【1組】	<b>¥142,000</b>	甲手 <b>¥34,000</b>
		垂 <b>¥34,800</b>
		胴(樹脂) <b>¥36,000</b>
		胴(50本型) <b>¥38,000</b>
		胴を変わり塗に変更の場合は →P92~P94 を参照ください ネーム入れに関しては →P111・P112 を参照ください

<表示価格は全て税込価格です>

卓越したフィット感と装着感!!  
軽量ながら高級感のある風格と重厚感を漂わせる十字刺防具



面垂部分は  
4.0m/mナナメ刺

写真は胸1本足仕立  
体の小さいお子様には  
1本足がおすすめです。

総織刺の甲手は速乾性があり、  
軽く、すぐに竹刀が握れる  
操縦性に優れています。



最高級クラスの小学生用防具

柔軟性のある十字刺防具に形状記憶芯を使い、さらに使いやすく進化させた品質・質感・使いやすさを体感できる最高級クラスの小学生用防具です。



十字刺にすることで、  
頭頂部の厚みと柔軟性が  
バランスよく両立

柔軟性のある布団は  
ストレスフリーの装着感

個性を活かした防具にも  
カスタマイズ可能

セット価格 納期:60~90日

黒樹脂胴付【1組】 **¥102,800**

単品価格	
面	¥31,800
甲手	¥21,000
垂	¥22,800
胴	¥36,000

標準仕様

- 面 ● ジュラルミン面金 ● 面垂4.0m/mナナメ刺 ● アゴ1.2分刺
- 甲手 ● 総織刺仕立 ● 手ノ内:茶クラリーノ
- 垂 ● 4段飾 ● 総十字刺
- 胴 ● 胸1.2分刺ヘリ返し仕立 ● 2本足仕立 ● 革とじ仕立

胴を変わり塗に変更の場合は  
P92~P94を参照ください  
ネーム入れに関しては  
P111・P112を参照ください

<表示価格は全て税込価格です>

軽量で安定のパフォーマンスを演出  
上質を感じる1ランク上の小学生用防具



シンプルながらも  
格好の良い仕上がり

打突から体を守る厚みのある布団ですが柔らかく、  
形もつきやすい体にフィットする垂

しっかり握れる!!  
柔らかく摩耗を防ぐ奴甲手。  
右甲手布団は芯厚1.5倍仕様で  
打突から安心ガード

大人用顔負けの  
手の込んだ胸

見た目のデザインはもちろん各パーツのサイズから体に合わせて作るオーダーメイド小学生用防具。  
大人に比べ体格や体力に差のあるお子様におすすめの防具です。



参考例  
裏革は無料オプション  
クラリーノ印伝仕立(トンボ青)  
31

参考例  
垂は無料オプション  
クラリーノ印伝巻き(トンボ青)  
26

セット価格 納期:60~90日

黒樹脂胴付【1組】 **¥98,000**

単品価格	
面	¥30,500
甲手	¥18,800
垂	¥18,900
胴	¥36,000

標準仕様

- 面 ● ジュラルミン面金 ● 面垂ナナメ刺 ● アゴ1.2分刺
- 甲手 ● クラリーノ奴仕立 ● 手ノ内:茶クラリーノ
- 垂 ● 4段飾
- 胴 ● 胸1.2分刺ヘリ返し仕立 ● 2本足仕立 ● 革とじ仕立

胴を変わり塗に変更の場合は  
P92~P94を参照ください  
ネーム入れに関しては  
P111・P112を参照ください

<表示価格は全て税込価格です>

### 手刺オーダーメイド見本

☆オーダー内容は、本カタログ P26~P38 を参考にお選びください。

織刺アゴ・織刺胸をお選びになる場合、刺しつぶり不可(アゴ型は 3 6 限定)、(胸型は 7~10・24・25・36~50 限定)ですが、蜀紅紋様【波千鳥】や【毘沙門】を濃紺系で施すことでシンプルながら粋な雰囲気の防具に仕上がります。その他別注製作も承ります。お気軽にご相談ください。



アゴ型 3 波千鳥 ①濃紺×②濃紺×③濃紺×④濃紺  
アゴ型 3 毘沙門 ①濃紺×②濃紺  
アゴ型 3 麻の葉 ①濃紺×②濃紺

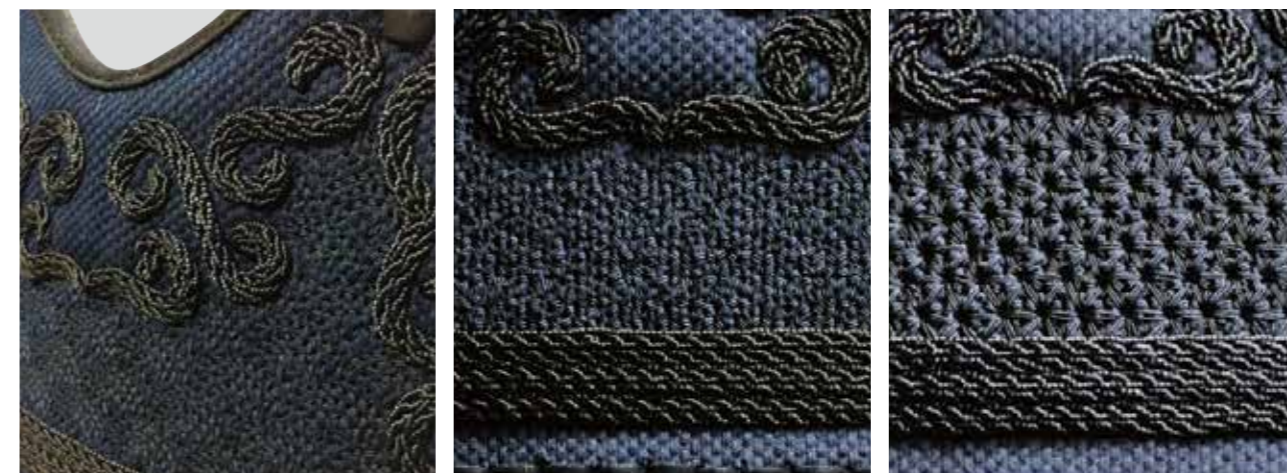

織刺胸型 7 東京S字飾 波千鳥 ①濃紺×②濃紺×③濃紺×④濃紺  
織刺胸型 8 本雲S字飾 毘沙門 ①濃紺×②濃紺  
織刺胸型 7 東京S字飾 麻の葉 ①濃紺×②濃紺



手刺イメージ (1分8厘刺)

## AORI 2分5厘・1分8厘・1分5厘 <共通仕様>

AORI手刺防具はアゴ・胸は2種の素材から、布団裏は2種の刺を選択できる幅広いオーダーメイド防具です。

アゴは織刺生地と紺鹿革の2種類の素材からお選びいただけます。  
※カタログ掲載防具は全て織刺生地使用のアゴです。  
※織刺生地アゴの場合は 3 蜀紅入りアゴまたは 6 ×飾アゴになります。

面金は織刺防具の特長である軽量性を重視し IBBジュラを使用

### 選べるアゴ素材



織刺生地 紺鹿革



織刺生地

牛紺革

### 選べる胸素材

胸は織刺生地と牛紺革の2種類の素材からお選びいただけます。  
※織刺生地胸は刺しつぶしはできません。  
※胸へり革・とじ革はクロザン革仕立  
※胸へり、とじ革を牛紺革へ変更可 (¥8,000up)

織刺胸は耐久性を考え、胸へり革を牛紺革、裏はクロザン革を使用



布団裏は一般的な長刺と昔風の点刺が選択可能



長刺

点刺

### 【具の目刺とは】

布団に腰と耐久性を加えるために、通常の刺目の中心にさらに刺し込み手法のことをいい、最後の仕上げで綿引きをした時に表は菱形になりますが、裏は全て直線刺になっています。

1分8厘刺<2分5厘刺総具の目刺仕立>の場合

通常の手刺刺目●

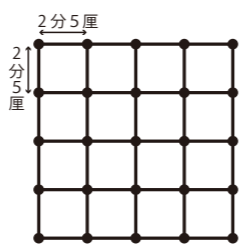

先に2分5厘で布団に刺し込み、その後に具の目刺を施します。

具の目刺●仕立

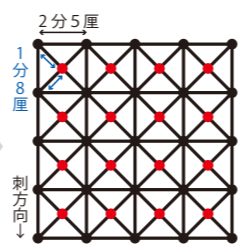

1分8厘刺<2分5厘刺総具の目刺仕立>の場合は、菱形の間隔が1分8厘になっています。

伝統を守りつつ、創造性のある美しい独自の防具



参考  
アゴ型 3  
昆沙門①濃紺×②濃紺  
胸型 9 本雲飾  
昆沙門①濃紺×②こげ茶

荒々しくも美しい刺目と織刺の素材感が際立つ重厚な鎧兜のような防具



参考  
胸型 46 略三階松5字飾  
ナナメ濃紺刺+2波千鳥  
①濃紺×②濃紺×③濃紺  
胴台60立黒石目 ¥35,000up  
胴ペリ・とじ革牛紺革 ¥8,000up

立体的な刺目でクッション性と安全性に重点を置いた防具です。

具の目刺をほどこしているため自然な形で面に型がつかず。

激しい稽古に耐えうるしっかりとした作りの手

素材の良さが引き立ち、経年変化により風合いが徐々に増していきます。

刺目の大きな布団独特の厚みと、やさしい装着感

仕様

- 面 ●1.0分アゴ ●面金IBBジュラ ●紐出し仕立 ●アゴ5段飾
- 甲手 ●総織刺甲手頭 ●手ノ内:茶鹿革 ●指先・又部分紺鹿革補強付 ●1段生子
- 垂 ●6段飾 ●二重虫止補強 ●垂帯織刺補強 ●垂紐紺鹿革補強
- 胴 ●3本足へり返し仕立 ●1.0分胸 ●へり革・とじ革:クロザン革仕立

感性に響きわたる独特で印象的な総具の目刺ならではの美しさと荒々しさの共存。

脳天部分は芯厚のため荒々しさが更に際立ちます。

裏もしっかりと糸引きを行い美しくも糸切れを防ぎます。

個人的で斬新。独特な雰囲気を使う者見る者を魅了する唯一無二の防具

仕様

- 面 ●1.0分アゴ ●面金IBBジュラ ●紐出し仕立 ●アゴ5段飾
- 甲手 ●総織刺甲手頭 ●手ノ内:茶鹿革 ●指先・又部分紺鹿革補強付 ●1段生子
- 垂 ●6段飾 ●二重虫止補強 ●垂帯織刺補強 ●垂紐紺鹿革補強
- 胴 ●3本足へり返し仕立 ●1.0分胸 ●へり革・とじ革:クロザン革仕立

セット価格

納期:90~120日

50本型樹脂胴付 [1組] **¥305,000**  
60本竹胴付 [1組] **¥360,000**

単品価格

面	¥128,000
甲手	¥55,800
垂	¥80,000
50本型胴	¥52,000
60本竹胴	¥107,000

胴台変更★変わり塗→P92~P94  
★60本竹変わり塗→P90・P91を参照ください  
ネーム入れに関してはP111・P112を参照ください

<表示価格は全て税込価格です>

セット価格

納期:90~120日

50本型樹脂胴付 [1組] **¥330,000**  
60本竹胴付 [1組] **¥385,000**

単品価格

面	¥138,000
甲手	¥59,800
垂	¥89,800
50本型胴	¥52,000
60本竹胴	¥107,000

胴台変更★変わり塗→P92~P94  
★60本竹変わり塗→P90・P91を参照ください  
ネーム入れに関してはP111・P112を参照ください

<表示価格は全て税込価格です>

# 龍閃

りゅうせん

# 最高級本手刺

伝統的な天然素材を使用し、確かな技術で体に合った剣道防具をお作りします。

伝統的で味わい深い碧色の防具  
織刺防具の最高級モデル



参考  
牛紺革胸付  
胸型 別注松飾  
波千鳥①②③④濃紺

日本製素材だからこそ実現した独自のシルエット。職人の技術の高さが伺える逸品。



面布団は具の目刺仕立、具の目刺部分は細く美しい1.0分刺。刺目の大きさが高級感を出すとともに、薄く張りのある型くずれのない耐久性のある布団に仕上がっています。



垂は総延刺が標準仕様

仕様

- ◆ 面 ●1.0分アゴ ●面金IBBジュラ ●紐出し仕立 ●アゴ5段飾
- ◆ 甲手 ●総織刺甲手頭 ●手ノ内:茶鹿革 ●指先・又部分紺鹿革補強付 ●1段生子
- ◆ 垂 ●6段飾 ●二重虫止補強 ●垂帯織刺補強 ●垂紐紺鹿革補強
- ◆ 胴 ●3本足へり返し仕立 ●1.0分胸 ●へり革・とじ革:クロザン革仕立

セット価格

納期:90~120日

50本型樹脂胸付  
【1組】 **¥398,000**

60本竹胸付  
【1組】 **¥453,000**

単品価格

面	¥175,000
甲手	¥68,000
垂	¥120,000
50本型胸	¥52,000
60本竹胸	¥107,000

胸台変更★変り塗→P92~P94  
★60本竹変り塗→P90・P91を参照ください  
ネーム入れに関してはP111・P112を参照ください

<表示価格は全て税込価格です>

# 龍閃 -RYUSEN-

面布団は、本綿と羊毛フェルト・軽量繊維フェルトを脳天部分は厚く、両端は薄くなるよう交互に重ねて仕込み製作、垂と甲手布団も同様の芯材を使用し、布団に程よい厚みを持たせつつ、柔らかく、腰のある風合いに仕上がっています。

藍染生地は、すべて武州10000番、紺鹿革は、中唐Aクラスを1つ1つ厳選し、使用しております。

### 龍閃の防具は、すべてがオーダーメイド

ご注文をいただいてから1つ1つお客様の為に製作しています。

アゴ・胸型 選択自由、  
無料・有料オプション  
多数有

☆オーダー内容は、本カタログ P26~P38  
を参考にお選びください。



腰があり、柔軟性あり、  
フィット感がある造りの面



厚みがあり、質感がある  
紺鹿革、茶鹿革のみを使用した甲手



体に巻きつくような  
フィット感と腰があり、耐久性に優れた垂



胸は特上クロザン革を使用、  
落ち着きのある雰囲気仕上げています。



写真は裏革・茶鹿革仕立

## 一分刺

- 面 ● オールチタン面金  
● アゴ1.0分刺 ● 5段飾  
● 面紐擦革補強
- 甲手 ● 手ノ内茶鹿革 ● 2段生子
- 垂 ● 8段飾 ● 二重虫止補強  
● 垂紐革補強
- 胴 ● 特製クロザン返しペリ  
● 1.0分刺 ● 3本足仕立

## 一分二厘刺

- 面 ● オールチタン面金  
● アゴ1.0分刺 ● 5段飾  
● 面紐擦革補強
- 甲手 ● 手ノ内茶鹿革 ● 2段生子
- 垂 ● 7段飾 ● 二重虫止補強  
● 垂紐革補強
- 胴 ● 特製クロザン返しペリ  
● 1.0分刺 ● 3本足仕立

## 一分五厘刺

- 面 ● オールチタン面金  
● アゴ1.0分刺 ● 5段飾  
● 面紐擦革補強
- 甲手 ● 手ノ内茶鹿革 ● 1段生子
- 垂 ● 6段飾 ● 二重虫止補強  
● 垂紐革補強
- 胴 ● 特製クロザン返しペリ  
● 1.0分刺 ● 3本足仕立

## 二分刺紺鹿革仕立

- 面 ● オールチタン面金  
● アゴ1.0分刺  
● 5段飾 ● 面紐擦革補強
- 甲手 ● 手ノ内茶鹿革 ● 1段生子
- 垂 ● 6段飾 ● 二重虫止補強  
● 垂紐革補強
- 胴 ● 特製クロザン返しペリ  
● 1.0分刺 ● 3本足仕立

## 二分刺織刺仕立

(アゴ、ヘリ革:紺鹿革仕立)

- 面 ● ジュラルミン面金  
● アゴ1.0分刺  
● 5段飾 ● 面紐擦革補強
- 甲手 ● 手ノ内茶鹿革  
● 総織刺甲手頭  
(又革、つま革紺鹿革補強)
- 垂 ● 6段飾 ● 二重虫止補強  
● 垂紐革補強 ● 袋縫仕立  
● 特製織刺雲型付
- 胴 ● 特製クロザン返しペリ  
● 1.0分刺 ● 3本足仕立

面布団ナナメ刺に変更

¥35,000 up

胴台変更

★変わり塗→ P92~P94  
★60本竹変わり塗→ P90・P91  
をご参照ください。

★ネーム入れに関しては→ P111・P112  
をご参照ください。



参考  
60本竹黒石目付

セット価格

納期: 90~120日

単品価格

50本型樹脂胴付  
【1組】 **¥408,000**

60本立本漆黒竹胴付  
【1組】 **¥463,000**

面	¥175,000
甲手	¥77,000
垂	¥128,000
50本型胴	¥44,000
60本竹胴	¥99,000

<表示価格は全て税込価格です>



参考  
 面・垂 鉄紺飾仕立  
 面は飾型 C ジャバラ白入、垂は千鳥青  
 胸型 16 ナナメ濃紺刺60本竹生地胴 (¥12,000down)



セット価格

納期:90~120日

50本型樹脂胴付  
【1組】 **¥334,000**

60本立本漆黒竹胴付  
【1組】 **¥389,000**

単品価格

面	¥152,000
甲手	¥60,000
垂	¥110,000
50本型胴	¥44,000
60本竹胴	¥99,000

<表示価格は全て税込価格です>



面・垂はグノ目なしの  
総延刺も承ります。

参考  
 面 アゴ型 10 濃紺刺+花麦①濃紺×②濃紺  
 胸型 7 東京S字飾 濃紺刺



セット価格

納期:90~120日

50本型樹脂胴付  
【1組】 **¥313,000**

60本立本漆黒竹胴付  
【1組】 **¥368,000**

単品価格

面	¥145,000
甲手	¥53,000
垂	¥92,000
50本型胴	¥44,000
60本竹胴	¥99,000

<表示価格は全て税込価格です>

# 龍 勘

りゅうかん

# 極上本手刺防具

◆龍勘S本手刺  
妥協を許さない信念のある極上造り  
自然に溢れる風格と気品漂う剣道具。

◆龍勘本手刺  
先人の教えを受け継ぐ伝統の  
技術・真心を込めた入念仕上げ。

参考  
牛紺綴じ胸付  
水牛風生地胴  
牛紺革へり革・とじ革仕様  
参考価格 ¥125,000



セット価格

納期: 90~120日

単品価格

50本型樹脂胴付  
【1組】 **¥285,000**

60本立本漆黒竹胴付  
【1組】 **¥340,000**

面	¥120,000
甲手	¥51,800
垂	¥88,000
50本型胴	¥44,000
60本竹胴	¥99,000

織刺ならではの軽量仕様

面金は  
軽量ジュラルミンが  
標準仕様



袋縫仕立が  
標準仕様  
※へり付も可

セット価格

納期: 90~120日

単品価格

50本型樹脂胴付  
【1組】 **¥274,000**

60本立本漆黒竹胴付  
【1組】 **¥329,000**

面	¥110,000
甲手	¥46,800
垂	¥84,000
50本型胴	¥44,000
60本竹胴	¥99,000

<表示価格は全て税込価格です>



# 龍勘 -RYUKAN-

面布団は、本綿と羊毛フェルトを脳天部分は厚く、両端は薄くなるよう交互に重ねて仕込み製作、垂と甲手布団も同様の芯材を使用し製作いたします。  
 龍閃に比べ、刺や仕上げ等の細部の技術が高く、尚且つ、刺糸の糸締めが優れ、腰があり、体や頭にフィットする柔軟性があります。  
 布団裏面の糸もっさり沈み、布団全体に手刺特有の凹凸感が強く表れています。  
 藍染生地は、全て武州10000番生地、紺鹿革は中唐AAクラスを使用しています。  
 ご要望に合わせて、布団の厚み、柔らかさも調整できます。

龍勘の防具は、すべてがオーダーメイド

ご注文をいただいてから1つ1つお客様の為に製作しています。

アゴ・胸型 選択自由、  
 無料・有料オプション 多数有

☆オーダー内容は、本カタログ P26~P38 を参考にお選びください。



顎



横

顔を包みこむような感触  
 確かな技術で作上げた面

手刺ならではの美しいシルエットは、職人の技術の表れ  
 適度な堅さと柔らかさの調和が光る防具

優れた耐久性は素材の良さと  
 それを仕上げる技術にあります



国産クロザン革の艶やかで  
 深みのある黒が印象的な胸



特製60本立本漆黒竹胴  
 裏ふき漆塗



## 龍勘防具仕様

- |   |  |   |   |
|---|--|---|---|
| <p><b>面</b></p> <ul style="list-style-type: none"> <li>● オールチタン面金</li> <li>● アゴ1.0分刺5段飾</li> <li>● 紐出し仕立</li> <li>● 面紐擦革補強</li> </ul> | <p><b>甲手</b></p> <ul style="list-style-type: none"> <li>● 総紺鹿革</li> <li>● 手ノ内:茶鹿革</li> <li>● 1.0分、1.2分:2段生子</li> <li>● 1.5分、2.0分:1段生子</li> </ul> | <p><b>垂</b></p> <ul style="list-style-type: none"> <li>● 垂帯一枚革 (2.0分は除く)</li> <li>● 垂紐革補強</li> <li>● 1.0分、1.2分:8段飾</li> <li>● 1.5分:7段飾</li> <li>● 2.0分:6段飾</li> </ul> | <p><b>胴</b></p> <ul style="list-style-type: none"> <li>● 国産クロザン返しベリ</li> <li>● 1.0分刺3本足仕立</li> <li>● 特製60本立本漆黒竹胴 裏ふき漆塗</li> </ul> |
|---|--|---|---|

面布団ナナメ刺に変更

¥35,000 up

胴台変更

★変わり塗 → P92~P94    ★60本竹変わり塗 → P90・P91  
 ★ネーム入れに関しては → P111・P112 をご参照ください。



参考  
 60本竹拭き漆生地胴付

セット価格

納期:120日~

単品価格

50本型樹脂胴付 [1組] **¥310,000**  
 60本立本漆黒竹胴付 [1組] **¥365,000**

面	¥138,000
甲手	¥58,000
垂	¥96,000
50本型胴	¥55,000
60本竹胴	¥110,000

<表示価格は全て税込価格です>



参考  
胸型10  
濃紺刺+亀甲①紫×②紫  
1段のみ入り

セット価格

納期:120日~

50本型樹脂胴付  
【1組】 **¥375,000**

60本立本漆黒竹胴付  
【1組】 **¥430,000**

単品価格

面	¥165,000
甲手	¥65,000
垂	¥118,000
50本型胴	¥55,000
60本竹胴	¥110,000

<表示価格は全て税込価格です>



参考  
面アゴ型8 ナナメ紫刺+X飾  
胸型2 ナナメ市松刺  
①紫×②鐵紺B

参考  
手書き家紋  
平紋・銀入

セット価格

納期:120日~

50本型樹脂胴付  
【1組】 **¥405,000**

60本立本漆黒竹胴付  
【1組】 **¥460,000**

単品価格

面	¥178,000
甲手	¥72,000
垂	¥125,000
50本型胴	¥55,000
60本竹胴	¥110,000

龍 勘 一分刺価格

セット価格

納期:120日~

50本型樹脂胴付  
【1組】 **¥600,000**

60本立本漆黒竹胴付  
【1組】 **¥655,000**

単品価格

面	¥300,000
甲手	¥90,000
垂	¥180,000
50本型胴	¥55,000
60本竹胴	¥110,000

<表示価格は全て税込価格です>

# 龍勘S -RYUKAN S-

面布団は、木綿と毛氈(もうせん)という伝統的な芯材を使用し脳天部分は厚く、両端は薄くなるよう交互に重ねて仕込み製作、垂と甲手布団も同様の芯材を使用し製作いたします。  
 龍勘よりさらに丹念な糸締めや、仕組、縫製、まつりの細かさ等の丁寧な仕事が施され、面や甲手のいせ取りの細かさ等の熟練した職人の技術が注ぎ込まれた防具です。  
 藍染生地は、武州12000番生地を使用。その他手揉みクロザン革、飾り糸等、一つ一つ厳選し、製作させていただきます。

各分野で一流の職人が心を込めた素材を元に一針一針じっくりと作り上げた匠の技が映える“最高”の剣道具です。



一流の職人によって作られる、極上の剣道具



昨今は希少材料とされている手揉みクロザン革を使用。漆黒の色合と手揉みならではの重厚さと柔らかさを持ち合わせています。胴台は標準仕様で60本立本漆黒呂胴を装備です。



際立つほどに美しい魂を込めた糸絞めと細かい仕事。



小唐鹿革のなめらかな肌触りと柔らかさを体感してください。



## 龍勘S防具仕様

- |   |   |
|---|---|
| <p><b>面</b></p> <ul style="list-style-type: none"> <li>● オールチタン面金</li> <li>● アゴ1.0分刺5段飾</li> <li>● 面細擦革補強</li> <li>● 面布団袋縫刺込み角革入</li> <li>● 熟練職人による国産面仕立</li> </ul> | <p><b>甲手</b></p> <ul style="list-style-type: none"> <li>● 小唐総紺鹿</li> <li>● 手ノ内:小唐茶鹿革</li> <li>● 1.0分、1.2分:2段生子</li> <li>● 1.5分、2.0分:1段生子</li> </ul> |
| <p><b>垂</b></p> <ul style="list-style-type: none"> <li>● 垂帯一枚革</li> <li>● オリジナル帯巻革</li> <li>● 1.0分、1.2分:8段飾</li> <li>● 1.5分:7段飾、2.0分:6段飾</li> </ul>                 | <p><b>胴</b></p> <ul style="list-style-type: none"> <li>● 手揉みクロザン返しベリ</li> <li>● 1.0分刺3本足仕立</li> <li>● 60本立本漆黒呂塗胴台付</li> </ul>                       |

面布団ナナメ刺に変更

¥35,000 up

胴台変更

★60本竹変わり塗 → P90・P91  
 ★ネーム入れに関しては → P111・P112 をご参照ください。

龍勘Sの防具は、すべてがオーダーメイド

ご注文をいただいてから1つ1つお客様の為に製作しています。

アゴ・胸型 選択自由、  
 無料・有料オプション多数有

☆オーダー内容は、本カタログ P26~P38 を参考にお選びください。



この存在感、威風堂々と。

参考  
 こげ茶まつり仕様  
 面ライン・胸ライン入

セット価格

納期:120日~

単品価格

60本立本漆黒呂胴付  
 【1組】

¥728,000

面	¥350,000
甲手	¥85,000
垂	¥142,000
胴	¥240,000

<表示価格は全て税込価格です>

受け継がれる伝統。  
親から子へ  
受け継がれる防具に。



基本帽子型



面: 鬼兜型仕様  
別注飾入



参考  
60本竹黒タタキ塗付



甲手布団: 別注鬼兜型仕様

垂: 別注雲型+刺雲仕立  
通常は P87 1分2厘と同じ革型になります。

セット価格

納期: 120日~

60本立本漆黒呂胴付  
【1組】

¥820,000

単品価格

面	¥370,000
甲手	¥94,000
垂	¥168,000
胴	¥240,000

<表示価格は全て税込価格です>

職人の誇りと気品、  
日本の伝統を纏う。



参考  
有料オプション  
全面サメ革胸 ¥20,000up  
手書き家紋・加賀蒔絵  
金かすみ蒔・盛上紋 ¥25,000up



セット価格

納期: 120日~

60本立本漆黒呂胴付  
【1組】

¥850,000

単品価格

面	¥390,000
甲手	¥105,000
垂	¥180,000
胴	¥240,000

<表示価格は全て税込価格です>

極みの剣道防具  
ここにあり



参考  
面アゴ型 3 4段飾  
波千鳥①濃紺×②濃紺×③濃紺×④濃紺+毘沙門①濃紺×②濃紺  
別注飾型入



参考  
胸型 8  
ナナメ濃紺刺  
胴台は60本溜磨き鮫胴付  
¥165,000up



セット価格

納期:150日~

60本立本漆黒呂胴付【1組】 **¥1,000,000**

単品価格

面	¥470,000
甲手	¥120,000
垂	¥230,000
胴	¥240,000

<表示価格は全て税込価格です>

靖龍 5.0m/m 総織刺甲手  
¥52,000

小学生用  
靖龍 7.0m/m 総織刺甲手  
¥47,000



※写真は中唐製

靖龍 3.5m/m 紺鹿革甲手  
¥72,000



靖龍2分刺甲手(小唐製) ¥175,000  
靖龍2分刺甲手(中唐製) ¥120,000



靖龍 4.5m/m 紺鹿革甲手 ¥59,000  
●昇龍型奴甲手頭付



※写真は小唐製

靖龍1分5厘刺甲手(小唐製) ¥195,000  
靖龍1分5厘刺甲手(中唐製) ¥130,000  
靖龍1分2厘刺甲手(小唐製) ¥250,000

日本製甲手  
靖龍

-SEIRYU-



職人の技が生きる「いせ」のある甲手  
※「いせ」とは、甲手頭の又部分に細かいしわを作り、毛入れする事で立体的で丸みを作る昔ながらの職人技。

ミシン刺  
納期:60~80日

手刺  
納期:90~120日

※1組1組手作りの為、納期がかかる場合がございます。

甲手基本仕様  
●手ノ内革:茶鹿革  
●一段生子

靖龍作 胴・胸

納期:120日~

極上手揉み黒棧革仕上 胸のみ ¥300,000~

胴 完成品  
60本浄法寺塗胴台付 ¥400,000~  
60本鮫胴(石目・磨き)付 ¥600,000~

日本製型押黒棧革仕上 胸のみ ¥250,000













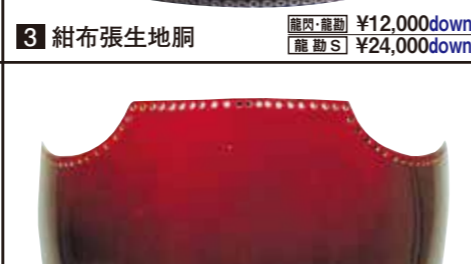

胴 完成品  
60本浄法寺塗胴台付 ¥380,000  
60本鮫胴(石目・磨き)付 ¥450,000

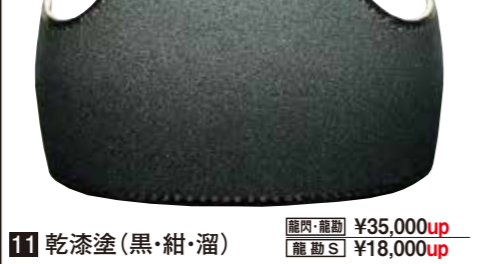

<表示価格は全て税込価格です>

# 60本竹胴 本漆変わり塗胴台









※価格は黒竹胴からの差額です。

 1 生地胴 龍内・龍動 ¥12,000down 龍動S ¥24,000down	 2 赤生地胴 龍内・龍動 ¥12,000down 龍動S ¥24,000down	 3 紺布張生地胴 龍内・龍動 ¥12,000down 龍動S ¥24,000down
 4 拭き漆生地胴 龍内・龍動 変更なし 龍動S ¥12,000down	 5 水牛風生地胴 龍内・龍動 変更なし 龍動S ¥12,000down	 6 紅溜塗 龍内・龍動 ¥26,000up 龍動S ¥5,000up
 7 溜塗 龍内・龍動 ¥26,000up 龍動S ¥5,000up	 8 濃溜塗 龍内・龍動 ¥26,000up 龍動S ¥5,000up	 9 濃藍塗 龍内・龍動 ¥30,000up 龍動S ¥15,000up
 10 黒虫喰 龍内・龍動 ¥35,000up 龍動S ¥18,000up	 11 乾漆塗(黒・紺・溜) 龍内・龍動 ¥35,000up 龍動S ¥18,000up	 12 溜梨地 龍内・龍動 ¥35,000up 龍動S ¥18,000up
 13 黒石目 龍内・龍動 ¥35,000up 龍動S ¥18,000up	 14 黒タタキ 龍内・龍動 ¥35,000up 龍動S ¥18,000up	 15 津軽塗 龍内・龍動 ¥46,000up 龍動S ¥30,000up
 16 青貝塗 龍内・龍動 ¥46,000up 龍動S ¥30,000up	 17 鮫胴 60本ミガキ 龍内・龍動 ¥185,000up 龍動S ¥165,000up	 18 鮫胴 60本石目 龍内・龍動 ¥145,000up 龍動S ¥125,000up

90 お知らせ ホームページに在庫生地胴の画像を載せています。生地胴は一枚一枚の色や模様が異なりますので、実際に見て、お好みの胴台をお選びください。※その他変わり塗胴台あります。

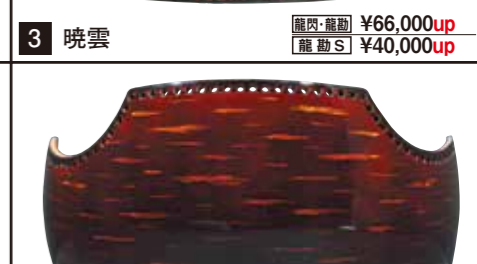
# 60本竹胴 本漆浄法寺塗胴台

※価格は黒竹胴からの差額です。





 1 黒呂 龍内・龍動 ¥66,000up 龍動S ¥40,000up	 2 溜 龍内・龍動 ¥66,000up 龍動S ¥40,000up	 3 暁雲 龍内・龍動 ¥66,000up 龍動S ¥40,000up
 4 濃藍 龍内・龍動 ¥66,000up 龍動S ¥40,000up	 5 黒虫喰 龍内・龍動 ¥66,000up 龍動S ¥40,000up	 6 桜皮 龍内・龍動 ¥66,000up 龍動S ¥40,000up
 7 金虫喰 龍内・龍動 ¥86,000up 龍動S ¥60,000up	 8 青貝 龍内・龍動 ¥86,000up 龍動S ¥60,000up	 9 紺拭き漆生地胴 龍内・龍動 ¥20,000up 龍動S ¥4,000down

※通常拭き漆もできます。

※浄法寺塗胴台は手塗のため多少色が異なる場合があります。※その他各種乾漆塗・石目・漆もあります。

# ファイバー浄法寺塗胴台

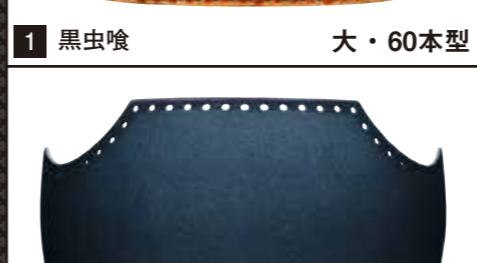
大…大人用胴台 ¥38,000up  
60本型…¥55,000up  
※各種50本型黒樹脂胴からのUP金額です。

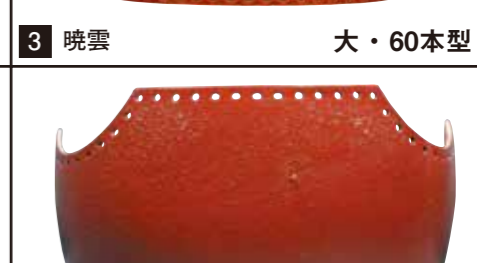
 1 黒虫喰 大・60本型	 2 紺虫喰 大・60本型	 3 暁雲 大・60本型
 4 紺乾漆 大・60本型	 5 溜乾漆 大・60本型	 6 赤石目 大・60本型

※ファイバー浄法寺塗胴台は手塗のため多少色が異なる場合があります。※虫喰塗はその他溜・赤があります。※乾漆塗はその他黒・赤もあります。















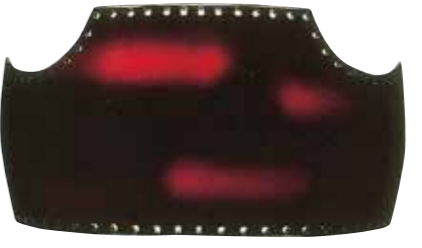
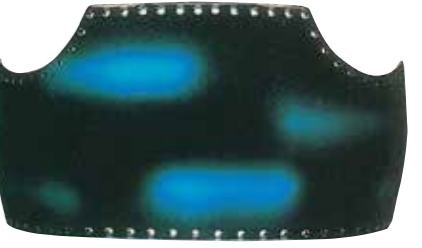

# 変わり塗樹脂胴台

小…小学生用胴台 ¥11,000up 50本型…¥13,000up  
 大…大人用胴台 ¥11,000up 64本型…¥19,000up  
 ※各種黒樹脂胴からのUP金額です。※変わり塗は全て国内仕立となります。

 1 黒呂色塗 大 50本型・64本型	 2 溜塗 幼 小 大 50本型・64本型	 3 紅溜塗 小 大 50本型
 4 半溜塗 小 大 50本型	 5 半青紺塗 小 大 50本型	 6 玉虫塗 小 大 50本型
 7 銀雲塗 小 大 50本型	 8 銀白塗 50本型	 9 紅梨地塗 小 大 50本型
 10 深緑パール塗 大 50本型	 11 海老パール塗 大 50本型	 12 紺メタリック塗 小 大 50本型
 13 濃藍塗 小 大 50本型・64本型	 14 黒石目 幼 小 大 50本型・64本型	 15 溜石目塗 幼 小 大 50本型
 16 紺石目塗 幼 小 大 50本型	 17 オリーブ石目 小 大 50本型	 18 青カスミ塗 小 大 50本型

# 変わり塗樹脂胴台

小…小学生用胴台 ¥11,000up 50本型…¥13,000up  
 大…大人用胴台 ¥11,000up 64本型…¥19,000up  
 ※各種黒樹脂胴からのUP金額です。※変わり塗は全て国内仕立となります。

 19 青蝶塗 大 50本型	 20 赤蝶塗 大 50本型	 21 消炭塗 大 50本型
 22 曙塗 小 大 50本型	 23 暁雲塗 小 大 50本型	 24 紺雲塗 小 大 50本型
 25 緑雲塗 小 大 50本型	 26 夕雲塗 小 大 50本型	 27 紺銀河塗 小 大 50本型
 28 パワーブルー塗 小 大 50本型	 29 パワーレッド塗 小 大 50本型	 30 鉛色塗 小 大 50本型
 31 ジェラシックゴールド塗 小 大 50本型	 32 ジェラシックブルー塗 小 大 50本型	 33 ジェラシックレッド塗 小 大 50本型
 34 黒たたき 50本型	 35 溜たたき 50本型	 36 紺たたき 50本型

# 生地胴風・乾漆風ファイバー胴台

小…小学生用胴台 ¥25,000up  
 大…大人用胴台 ¥25,000up  
 ※各種50本型黒樹脂胴からのUP金額です。

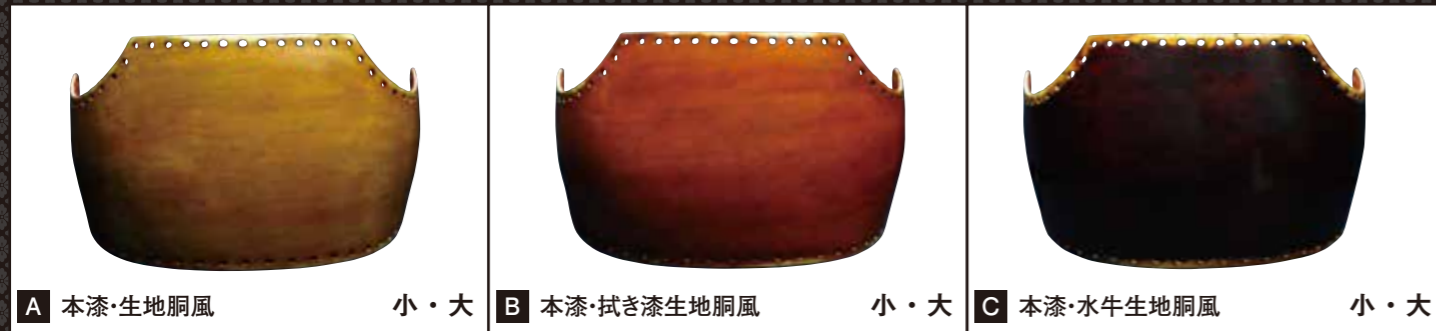

**A** 本漆・生地胴風 小・大 **B** 本漆・拭き漆生地胴風 小・大 **C** 本漆・水牛生地胴風 小・大

※手塗の為、色合が変わる場合もあります。

# サメ風エンボ胴台

50本型黒樹脂胴から¥14,000up

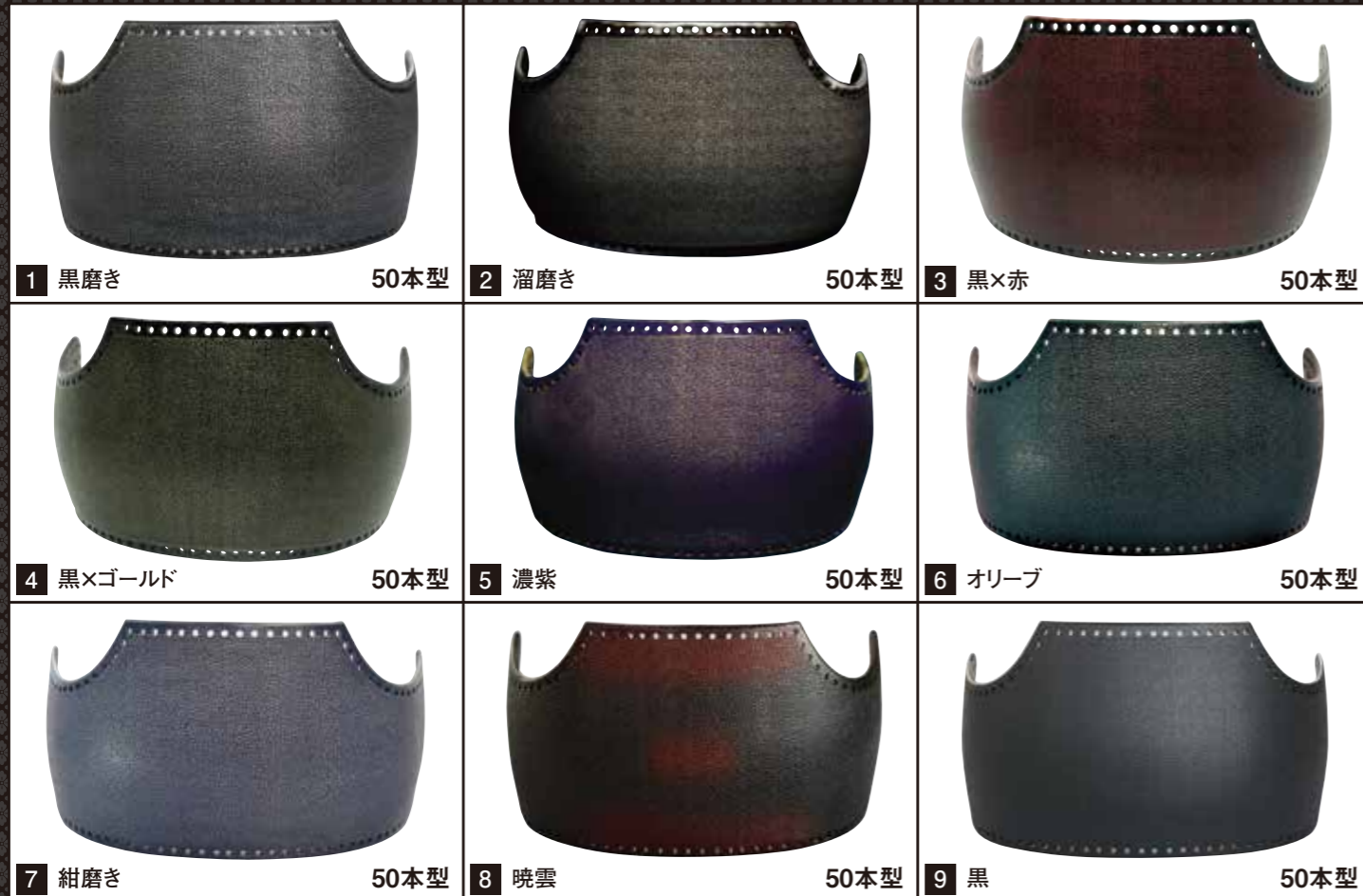

**1** 黒磨き 50本型 **2** 溜磨き 50本型 **3** 黒×赤 50本型  
**4** 黒×ゴールド 50本型 **5** 濃紫 50本型 **6** オリーブ 50本型  
**7** 紺磨き 50本型 **8** 暁雲 50本型 **9** 黒 50本型

# 60本型 鯨 胴台

50本型黒樹脂胴から¥17,000up



**1** 黒 **2** 赤

# 胴を守る!! 胴カバー



KZ-C01 L・LL ¥1,400

# 手書き家紋・加賀蒔絵(8分紋も可)

※黒樹脂胴台には入りません。  
 樹脂胴は変わり塗樹脂のみとなります。



**金** 【平紋】¥8,800【盛上紋】¥20,000  
**銀** 【平紋】¥8,800【盛上紋】¥20,000  
**黒** 【盛上紋】¥13,200  
**溜** 【盛上紋】¥13,200  
**赤** 【盛上紋】¥13,200  
**紺** 【盛上紋】¥13,200  
**丸粉薄蒔** 【平紋】¥14,300【盛上紋】¥22,000  
**銀丸粉蒔(荒目)** 【平紋】¥14,300【盛上紋】¥22,000  
**金かすみ蒔** 【平紋】¥14,300【盛上紋】¥25,000  
**銀かすみ蒔** 【平紋】¥14,300【盛上紋】¥22,000  
**朱金** 【盛上紋】¥27,000  
**梨地** 【平紋】¥17,000【盛上紋】¥27,000  
**極上金** 【盛上紋】¥30,000  
**極上銀** 【盛上紋】¥25,000  
**青貝** 【盛上紋】¥30,000



※校章・道場マークなどもお入れします。ご相談ください。

<表示価格は全て税込価格です>



オーダーメイド防具製作例



龍勤1分2厘刺 顎・胸は立体波千鳥 胴台は黒たたき塗



少年用AORI 5.0mm刺 胴台は紅溜塗



龍勤S 2分刺 顎・胸・甲手頭は蜻龍作



手刺風マシン刺龍勤紺鹿革仕立6.0mm十字刺 垂は別注具の目刺仕立



AORI 1分8厘刺 鉄紺飾仕立 垂は袋縫仕様



龍勤S 2.0分



手刺風マシン刺 龍勤クラリーノ別注2.0mm刺仕立 飾糸は古代紫



AORI 1分8厘刺 胴台は60本竹金梨地塗



藤飾胸+濃藍塗胴



幼年用サイズの紺石目胴

小学生用サイズの紺石目



非対称波千鳥胸付拭き漆生地胴風ファイバー胴



幼年用生地胴風ファイバー チーム胴



別注胸+エンボ黒×赤胴



非対称胸+生地胴風ファイバー胴



オリジナル胸型+紺石目塗胴



オリジナル胸型+紺石目塗胴2

オーダーメイド防具製作例



立体波千鳥胸 溜研磨絞胴



略飾緋胸



牛紺革胸 しぼり柄生地胴



北斎型胸 紺生地胴



拭き漆生地胴 (石目風)



龍勘胸 溜乾漆胴



浄法寺塗紺乾漆&濃藍塗胴



ファイバー拭き漆生地胴風胴



紺鹿革胸 紺研磨絞胴



緋胸 網代編み胴 (拭き漆加工)  
※60本黒竹胴から ¥16,000UP



刺家紋入り非対称胸 ファイバー拭き漆生地胴風胴



茶鹿革割家紋入り胸 溜紅葉塗胴



龍勘胸 赤乾漆胴



MM型胸 紺色バージョン



立体波千鳥①濃紺×  
②濃紺×③茶×④エンジ



エンジ生地胴&紺生地胴



龍閃胸 黒艶消し胴



別注立体亀甲胸水牛風生地胴 (艶あり)



紺鹿革緋胸 黒乾漆胴



牛紺革北斎型絞革入り胸 紺生地胴



北斎型サメ革入り胸 赤生地胴

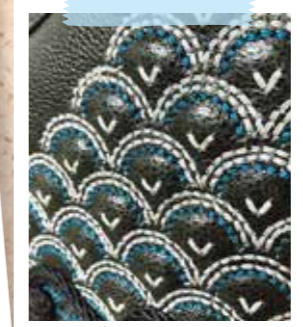

波千鳥①白×②白×  
③鐵紺×④白



立体亀甲胸 梨地塗胴

オーダーメイド防具製作例



龍勤2.0分刺  
顎・胸は皮千鳥①②③濃紺×④鐵紺A  
胴台は60本竹留塗 面には鐵紺Aでライン入



手刺風マシン刺 龍勤紺鹿革仕立  
金茶仕様



手刺風マシン刺 龍勤織刺仕立 藤ジャバラ入



赤飾仕立



赤飾仕立



靖龍胸 正絹仕上げ



別注鯨革入り



手刺風マシン刺 龍勤紺鹿革6.0mm十字刺仕立  
顎は立体亀甲①濃紺×②古代紫入

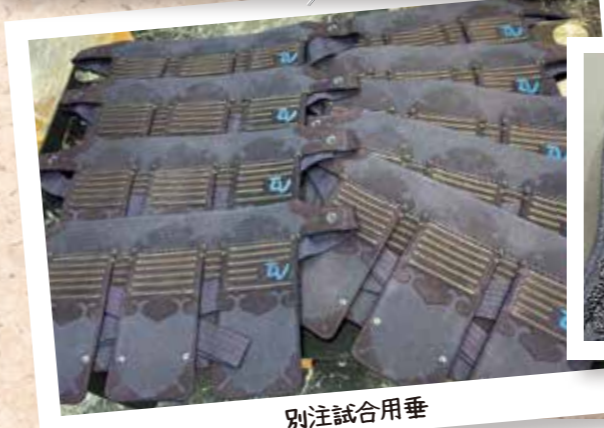

別注試合用垂



龍勤十字刺垂

龍勤1分5厘刺面  
顎はエンジ刺花菱①濃紺×②エンジ  
布団は差込角革と別注飾にエンジジャバラ入



立体亀甲顎 ①濃紺×②古代紫



立体亀甲と波千鳥



鯨革(虎鯨)原皮



別注中村重男商店製茶燻革仕立 ¥4,000UPで変更可



別注四つ雲飾 鯨革入り



東京S字飾  
ナナ×濃紺刺+2重亀甲入り



茶飾仕立



AORI 1分5厘



鉄紺飾仕立



胸いろいろ

オーダーメイド防具製作例



2色飾エンジ×黒



龍勘十字刺垂 赤鎧型



龍勘十字刺甲手 エンジ飾



AORI 織刺胸鯨革入り



赤緋(あかおどし) 緋じ胸



茶緋(ちゃおどし) 緋じ胸



AORI 1分8厘刺紺鹿革仕立



蜻龍 4.5mm紺鹿革甲手



浄法寺塗



AORI 織刺胸波千鳥+蜀紅



立体亀甲に青貝胴

家紋集

A-1 左廻り 一ツ稲の丸	B-1 丸に三ツ星	C-1 右三ツ巴	D-1 丸に立沢瀉	E-1 蔓柏	F-1 丸に 結び雁金
A-2 抱稲	B-2 劔三星	C-2 丸に 左三ツ巴	D-2 中輪に 立沢瀉	E-2 丸に蔓柏	F-2 中輪三喰 合雁金
A-3 中輪に 三銀杏	B-3 七ツ星	C-3 丸に 違い丁字	D-3 水の沢瀉	E-3 丸に違い柏	F-3 隅切角に 三本
A-4 中輪に 一ツ銀杏	B-4 九曜	C-4 左一ツ 丁字巴	D-4 水野沢瀉	E-4 片手蔓柏	F-4 隅切角に ユリ三
A-5 平井筒	B-5 丸に九星	C-5 右一ツ 丁字巴	D-5 輪違い	E-5 五徳柏	F-5 橘
A-6 丸に 隅立井筒	B-6 平方九星	C-6 左二ツ 丁字巴	D-6 丸に輪違い	E-6 丸に 劔三ツ柏	F-6 丸に橘
A-7 井桁	B-7 丸に渡邊星	C-7 右二ツ 丁字巴	D-7 三ツ輪違い	E-7 丸に土佐柏	F-7 丸に陰の橘
A-8 丸に井桁	B-8 長劔 三星に一	C-8 丸に 一ツ茶實	D-8 丸に 三ツ輪違い	E-8 抱柏	F-8 三ツ橘
A-9 井桁に 横木爪	B-9 渡邊星	C-9 三茶實	D-9 片喰	E-9 丸に抱き柏	F-9 抱橘
A-10 丸に 三ツ石	B-10 変り違い幣	C-10 丸に 葉なし茶實	D-10 丸に片喰	E-10 抱槐柏	F-10 向い橘菱
A-11 丸に 四ツ石	B-11 鈴違い幣	C-11 丸に千鳥	D-11 四ツ片喰	E-11 四ツ蔓柏	F-11 丸に三足橘
A-12 花菱	B-12 御祓幣	C-12 笹電胆	D-12 劔片喰	E-12 丸に牧野柏	F-12 彦根橘
A-13 丸に花菱	B-13 双び瓶子	C-13 丸に笹電胆	D-13 丸劔片喰	E-13 唐花	F-13 井筒橘
A-14 劔花菱	B-14 瓶子	C-14 電胆車	D-14 劔片喰	E-14 中葉に唐花	F-14 違い鷹の羽
A-15 丸に 劔花菱	B-15 左一ツ巴	C-15 三割ノ 三葉電胆	D-15 丸に 劔出片喰	E-15 梶の葉	F-15 丸に 違い鷹の羽
A-16 雪輪に 花菱	B-16 右一ツ巴	C-16 三ツ葉電胆	D-16 丸に 若狭片喰	E-16 丸に梶の葉	F-16 丸に中輪 違い鷹の羽
A-17 丸に 鬼花菱	B-17 左二ツ巴	C-17 八ツ輪宝	D-17 柏	E-17 安部梶の葉	F-17 丸に 並び鷹の羽
A-18 行用牡丹	B-18 右二ツ巴	C-18 輪寶	D-18 丸に三ツ柏	E-18 丸に笠	F-18 抱鷹の羽
A-19 三ツ星	B-19 左三ツ巴	C-19 立沢瀉	D-19 鬼三ツ柏	E-19 雁金	F-19 違い大根

G-1 鳶	H-1 剣梅鉢	I-1 丸に並び矢	J-1 揚羽の蝶	K-1 九枚笹	L-1 丸に八重桔梗	M-1 丸に抱柊
G-2 丸に鳶	H-2 梅花	I-2 六ツ矢車	J-2 浮線蝶	K-2 丸に九枚笹	L-2 三割桔梗	M-2 丸に一引
G-3 陰鳶	H-3 裏梅	I-3 八本矢車	J-3 変り揚羽蝶	K-3 丸に切竹二笹	L-3 亀甲花菱	M-3 丸に二引
G-4 中陰の鳶	H-4 盛梅鉢	I-4 違い山形	J-4 吉田蝶 伊豆蝶	K-4 丸に根笹	L-4 亀甲並矢	M-4 丸に内二引
G-5 丸に居合三ツ鳶	H-5 梅鉢	I-5 柳松	J-5 六ツ鉢線	K-5 丸に七五三根笹	L-5 花行用	M-5 丸に内三引
G-6 鬼鳶(三河鳶)	H-6 唐團扇	I-6 三階松	J-6 立葵	K-6 丸に篠笹	L-6 抱茗荷	M-6 三階菱
G-7 丸に鶴丸	H-7 丸に三ツ鱗	I-7 右三階松	J-7 立葵	K-7 雪持根笹	L-7 丸に抱茗荷	M-7 丸に三階菱
G-8 鶴丸	H-8 北條鱗	I-8 三ツ松	J-8 丸に立葵	K-8 五三桐	L-8 隅立四ツ目 (平四ツ目)	M-8 武田菱 (四ツ割菱)
G-9 向い鶴	H-9 瓜に唐花	I-9 松川菱	J-9 丸に立葵	K-9 丸に五三桐	L-9 丸に隅立四ツ目	M-9 丸に武田菱 (四ツ割菱)
G-10 抱角	H-10 丸に五瓜唐花	I-10 丸に万字	J-10 丸に三葵	K-10 五七桐	L-10 丸に平四ツ目	M-10 横木瓜
G-11 真向の月星	H-11 瓜に三ツ巴	I-11 上り藤	J-11 二葉葵	K-11 五七鬼桐	L-11 丸に三ツ目	M-11 剣木瓜
G-12 撫子	H-12 織田瓜	I-12 丸に上り藤	J-12 丸に五本骨扇	K-12 土佐桐	L-12 丸に四ツ目菱	M-12 四方木瓜
G-13 丸に三葉南天	H-13 轡(くつわ)	I-13 下り藤	J-13 佐竹扇	K-13 芋桐	L-13 七宝に花菱	M-13 庵り木瓜
G-14 丸に葉付き茄子	H-14 釘抜き	I-14 丸に下り藤	J-14 丸に三ツ地紙	K-14 十六菊 (十六鬼菊)	L-14 丸に七宝花菱	M-14 丸に一ツ楓
G-15 丸に梨切口	H-15 丸に陰釘抜き	I-15 轡付上り藤	J-15 違い扇	K-15 三割菊	L-15 蛇の目	M-15 須濱
G-16 梅鉢	H-16 丸に違釘抜き	I-16 長下り藤	J-16 中輪に地紙	K-16 菊水	L-16 丸十の字	M-16 三ツ盛須濱
G-17 丸に梅鉢	H-17 違い矢	I-17 左三ツ藤	J-17 櫻	K-17 青山菊	L-17 丸に木の字	M-17 丸に一本杉
G-18 星梅鉢	H-18 丸に違い矢	I-18 加藤藤	J-18 八重櫻	K-18 桔梗	L-18 丸に上の字	M-18 三本杉
G-19 丸に星梅鉢	H-19 丸に本矢	I-19 大久保藤	J-19 山櫻	K-19 丸に桔梗	L-19 抱柊	M-19 左三ツ葉

# オウジナル 剣道衣・袴

**NEW**

ライトジャージ剣道衣

ストレッチの効いた吸汗速乾性にすぐれた生地を使用!! 快適性UP

00号~5号 ※半サイズあります。

**¥4,500**

薄型ジャージ剣道衣

着替え剣衣が必要な時期の強い味方

裏からライトを当てた時の生地UP 生地は光を通す程度の厚さ

00号~5号 ※半サイズあります。

**¥4,000**

**NEW**

ライトジャージ袴

表も中もヒダ縫製を施しているため型くずれしにくく、洗濯もしやすい袴です。

半サイズ 22.5号・23.5号 24.5号・25.5号 26.5号・27.5号 あります。

17号~28号

**¥4,500**

晒一重剣道衣

00号~5号 ※半サイズあります。

**¥4,800**

正藍染一重剣道衣 〈WASH加工〉

ソフト仕上げ 抜群の着心地

00号~5号 ※半サイズあります。

**¥7,800**

剣舞 実戦型小刺剣道衣 〈正藍染薄型タイプ〉

生地UP

薄手で非常に風通しの良い藍染一重剣道衣。刺目の細かい刺子生地で薄すぎず、適度な厚みがある軽く丈夫な生地を使用。また、背縫い仕立のため着心地の良い仕立になっています。

1号~5号 ※半サイズあります。

**¥8,000**

〈KENBU〉 剣舞 正藍染一重剣道衣

●背縫加工  
●前身頃の合わせを大きくし、形崩れを防ぎ着心地の良さをUP。

2号~5号 ※半サイズあります。

**¥13,000**

硫化染一重剣道衣

綿100%の色落ちしない剣道衣

00号~5号 ※半サイズあります。

色落ちしないので洗濯楽々

**¥5,000**

<表示価格は全て税込価格です>

<表示価格は全て税込価格です>

剣道衣・袴（お得なセット）

約10%  
お得

（サイズはP.110 早見表を参考にお選び下さい。）

△KENBU△  
剣舞 実戦型小刺剣道衣 &  
正藍染八八〇〇番袴

1組  
(オールサイズ対応)  
¥15,200

正藍染一重剣道衣 &  
正藍染八八〇〇番袴

1組  
(オールサイズ対応)  
¥15,800

△KENBU△  
剣舞 正藍染一重剣道衣 &  
正藍染八八〇〇番袴

1組  
(オールサイズ対応)  
¥21,800

△KENBU△  
剣舞 正藍染一重剣道衣 &  
正藍染一〇〇〇〇番袴

1組  
(オールサイズ対応)  
¥23,000

正藍染八八〇〇番袴 △中ヒダ縫製仕立▽

背面・前面すべてのヒダに縫製加工してあります。

22号～28号 ※半サイズはありません  
¥11,000

上製  
紺・黒・白  
テトロン袴（紺・黒・白）

16号～28号 ※半サイズはありません  
¥5,000

△KENBU△  
剣舞 正藍染一〇〇〇〇番袴

23号～28号 ※半サイズはありません  
¥13,000

特製  
紺テトロン袴 △中ヒダ縫製仕立▽

背面・前面すべてのヒダに縫製加工してあります。

しっかりした丈夫な生地  
とりあえずの1枚です

17号～28号 ※半サイズはありません  
¥4,200

<表示価格は全て税込価格です>

<表示価格は全て税込価格です>

オリジナル袴

（サイズはP.110 早見表を参考にお選び下さい。）

# 剣道衣・袴サイズ一覧表

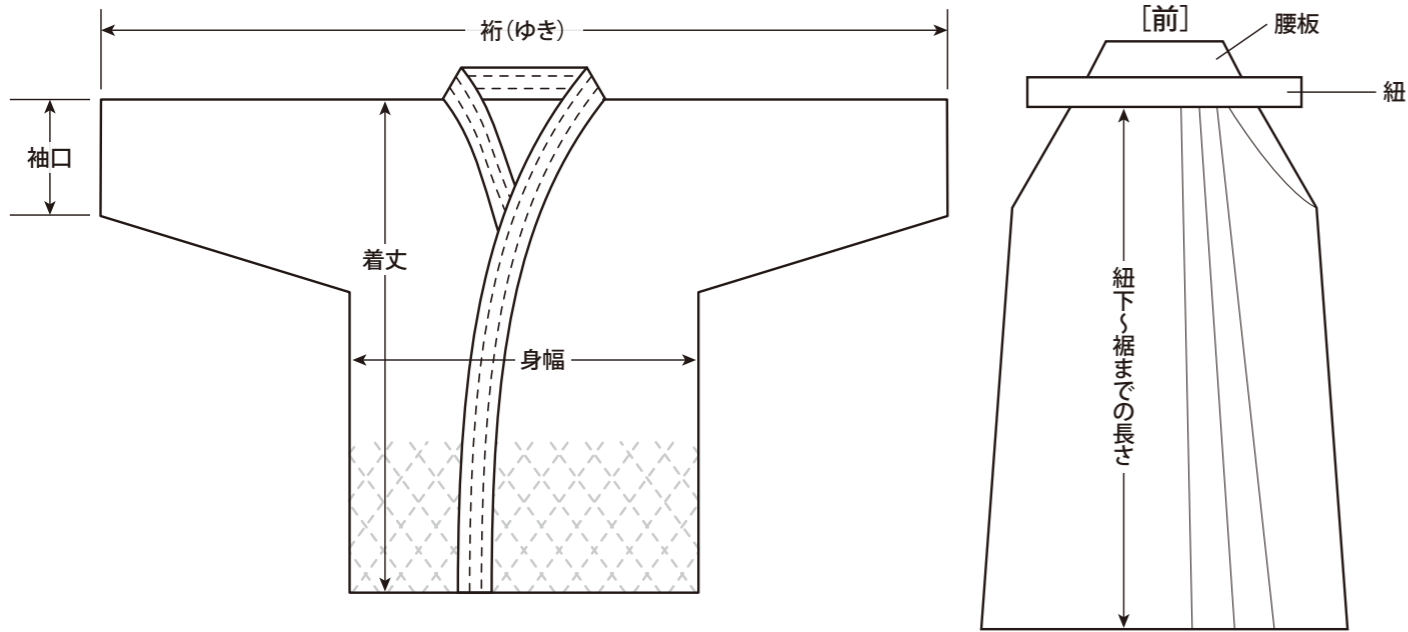

	着丈	身幅	衿	袖口
2号	79 cm	54 cm	120 cm	18 cm
2.5号	82 cm	54 cm	124 cm	19 cm
3号	85 cm	56 cm	130 cm	19 cm
3.5号	88 cm	56 cm	134 cm	20 cm
4号	91 cm	58 cm	140 cm	20 cm
4.5号	94 cm	58 cm	144 cm	21 cm
5号	97 cm	60 cm	148 cm	21 cm

(誤差±1cm程度)

	着丈	身幅	衿	袖口
00号	67 cm	46 cm	100 cm	16 cm
0号	70 cm	48 cm	104 cm	16 cm
0.5号	70 cm	48 cm	107 cm	17 cm
1号	73 cm	50 cm	108 cm	17 cm
1.5号	76 cm	52 cm	112 cm	17 cm
2号	79 cm	54 cm	118 cm	18 cm
2.5号	82 cm	56 cm	124 cm	18 cm
3号	85 cm	58 cm	130 cm	19 cm
3.5号	88 cm	60 cm	136 cm	19 cm
4号	91 cm	62 cm	142 cm	20 cm
4.5号	94 cm	64 cm	148 cm	20 cm
5号	97 cm	66 cm	154 cm	20 cm

(誤差±1cm程度)

号数	22号	23号	24号	25号	26号	27号	28号
長さ	83 cm	87 cm	90 cm	94 cm	98 cm	102 cm	107 cm

号数	16号	17号	18号	19号	20号	21号	22号	23号	24号	25号	26号	27号	28号
長さ	61 cm	65 cm	69 cm	72 cm	76 cm	80 cm	83 cm	87 cm	90 cm	94 cm	98 cm	102 cm	107 cm

※縫製完成時の長さです。多少の誤差がある場合もございますので目安としてご参考ください。  
 ※男性と女性での袴をはく位置、又は腰の高さにより同じ身長でもサイズが異なります。

## 剣道衣・袴 早見表

身長	剣道衣				テトロン袴		綿袴	
	一重・ジャージ		二重		男子	女子	男子	女子
	通常サイズ	大きめ(体格が良い)サイズ	通常サイズ	大きめ(体格が良い)サイズ				
120 cm	00号	0号	—	—	17号	18号	—	—
125 cm	00号	0号	—	—	18号	19号	—	—
130 cm	0号	0.5号	—	—	18号	19号	—	—
135 cm	0号	0.5号	—	—	19号	20号	—	—
140 cm	0.5号	1号	—	—	20号	21号	—	—
145 cm	0.5号	1号	—	—	21号	22号	—	—
150 cm	1号	1.5号	—	—	22号	23号	—	23号
155 cm	1.5号	2号	—	2号	23号	24号	23号	23号~24号
160 cm	2号	2.5号	2号	2.5号	24号	25号	23号~24号	24号~25号
165 cm	2.5号	3号	2.5号	3号	25号	26号	24号~25号	25号~26号
170 cm	3号	3.5号	3号	3.5号	26号	27号	25号~26号	26号~27号
175 cm	3.5号	4号	3.5号	4号	27号	28号	26号~27号	27号~28号
180 cm	4号	4.5号	4号	4.5号	28号	29号	27号~28号	28号~29号
185 cm	4.5号	5号	4.5号	5号	29号	—	28号~29号	29号~30号

# 刺繍ネームのご案内

ネームに関してのご注意とお願い。

☆刺繍の【名前】【糸の色】は必ずご指定ください。(注文書に記入欄があります。)

- 金糸・銀糸刺繍は糸自体が太く硬い為小さい文字や字数の多い文字の場合に文字が潰れてしまう恐れがあります。防具用ネームや袴の通常ネームにはおすすめ出来ません。
- ネーム無しをご希望の方は、備考欄(連絡事項)へ必ずご記入してください。
- ご注文者以外で刺繍をご希望の方は、備考欄へ名前を必ずご記入してください。

## 刺繍・ネーム(防具・剣道衣・袴・袋類)

刺繍糸色は下記よりお選びください。 ※防具用のネームの下地は茶革も選択可能です。





# 通常の個人ネームはサービスでお入れします!!(名字のみ)

剣道具(面・甲手・垂)

剣道具ネーム位置 (面・甲手・垂……1文字約1.0cm)

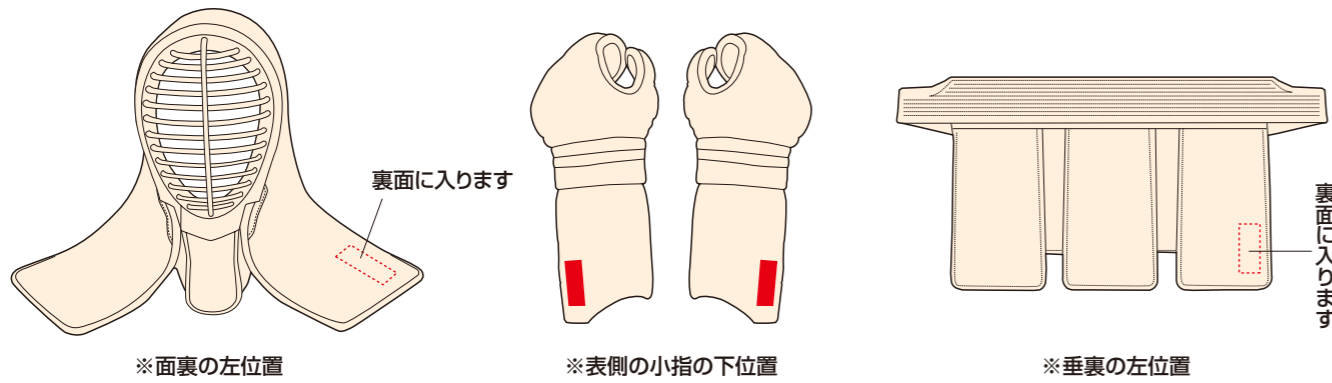

クラーノ仕立防具

刺繍ネーム……………**無料サービス**

オーダーメイド防具

刺繍ネーム……………**無料サービス**

P16 P17 7m/m ミシン刺幼年・小学生用セット

白帆布に各家庭でお名前を手書きしてください。

■刺繍ネームご希望の場合  
手縫り付けネーム……………**¥1,000(1組)**

剣道具(胴)

胴……裏に個人名を手書き

特選防具 個人名 1文字 **¥220** (約3cm)  
小文字(約1cm/記念文字等)1文字¥110

オーダーメイド防具 個人名 **無料サービス**

個人ネーム以外の裏書きのご要望がありましたら、お伝えください。(約1cm/記念文字等)  
追加文字 大文字(約3cm/個人名等)1文字 ¥220 小文字(約1cm/記念文字等)1文字 ¥110

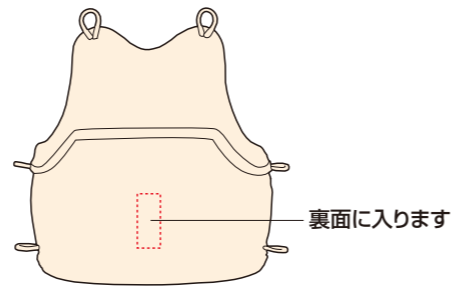

## ネーム刺繍位置 (防具袋・竹刀袋)

差し込みネーム刺繍で名字のみはサービス!!



■防具袋・竹刀袋の差し込み用 ネームのみ 1枚 **¥220** (サービス分とは別でネームのみご希望の場合)

直接刺繍で名字のみはサービス!!



## ネーム刺繍位置・別注刺繍料金について

剣道衣

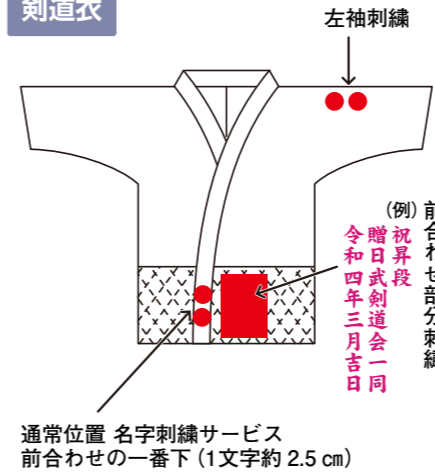

■剣道衣左袖に刺繍を入れる場合 (大文字約7cm、小文字約3.5cm)

縦2文字	<b>¥2,200</b>
縦3文字	<b>¥2,700</b>
縦・横4文字	<b>¥3,300</b>
縦・横5文字	<b>¥3,850</b>

※金糸、銀糸使用の場合は**¥550**高  
※文字の大きさ、字体により金額が変わる場合があります。  
※指定文字(型代別途)も承ります。  
※パターン以外もお気軽にお問い合わせください。別途お見積り致します。

■剣道衣前合わせ部分に刺繍を入れる場合

(例)「祝昇段 贈日武剣道会一同 令和四年三月吉日」(19文字)と入れる場合  
追加文字 1文字につき**¥110**  
**¥110×19文字=¥2,090**が追加料金となります。  
※名字刺繍サービスの部分は贈り相手の名字に変更致します。  
※前合わせ以外の場所でも刺繍可能です。くわしくはお問い合わせください。

袴

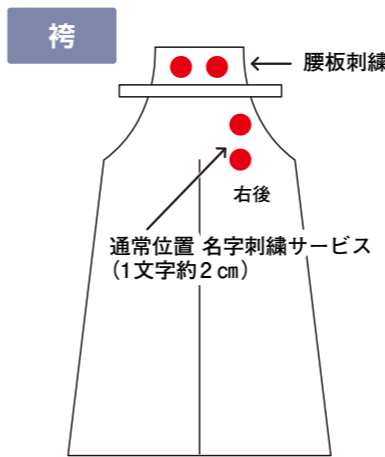

■袴腰板に刺繍を入れる場合 (1文字約3cm)

表面のみ5文字まで	<b>¥2,700</b>
裏面のみ10文字まで	<b>¥2,700</b>
両面(表5文字、裏10文字まで)	<b>¥4,200</b>

家紋刺繍A (直径3.5cm)	<b>¥3,300</b>
家紋刺繍B (直径3.5cm)	<b>¥3,960</b>

※腰板刺繍、家紋刺繍とも金糸、銀糸使用の場合は**¥550**高  
※文字の大きさ、字体により金額が変わる場合があります。  
※指定文字(型代別途)も承ります。  
腰板刺繍 裏面の追加文字 1文字**¥110**

■袴前紐部分に刺繍を入れる場合

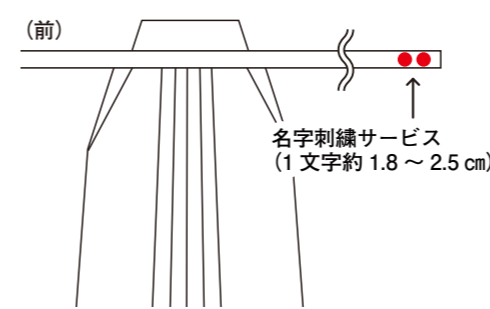

追加文字 1文字につき**¥110**

■袴後ろ紐・背面右側部分に刺繍を入れる場合

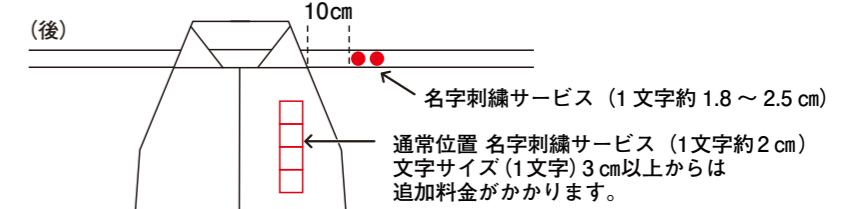

後ろ紐に名字を入れる場合は腰板から約10cm離れた箇所にお入れします。  
背面右側部分に入れる場合は文字の大きさ・文字数によって追加料金が変わります。  
文字サイズ3cm前後 **¥300** (1文字)  
文字サイズ4cm前後 **¥400** (1文字)  
(例) 文字サイズ4cm角の名前(4文字)を入れる場合  
**¥400×4文字=¥1,600**が追加料金となります。

竹刀袋



■竹刀袋裏側下部に学校名・氏名等を直接刺繍を入れる場合

- ① 文字サイズ2cm前後 **¥360** (1文字)
- ② 文字サイズ3cm前後 **¥540** (1文字)

(例) 文字サイズ2cmの学校名(6文字)と文字サイズ3cmの名前(4文字)を入れる場合  
**¥360×6文字=¥2,160**  
**¥540×4文字=¥2,160**の合計**¥4,320**が追加料金となります。  
※金糸・銀糸は10%up  
※4cm以上の文字サイズも刺繍可能です。くわしくはお問い合わせください。  
※文字数が多い場合や、特殊文字の場合には別途お見積り致します。

## お支払い方法について

通信販売のお支払方法は代金引換(現金、クレジットカード)  
銀行振込(前払い)・クレジットカード(前払い)・信販会社  
経由の分割払いになります。

### 1 代金引換

合計金額¥10,000以上は手数料無料!!\*

※北海道のお客様は¥15,000以上で手数料無料となります。  
※沖縄・一部離島のお客様は¥20,000以上で手数料無料となります。

#### ●代金引換(商品到着時現金引換)

商品をお受け取りいただく際に、商品と引き換えに配送業者(ヤマト運輸)へ商品代金を現金にて直接お渡しください。

#### ●代金引換(商品到着時クレジットカード払い)

商品をお受け取りいただく際に、配送業者(ヤマト運輸)と専用端末で直接対面決済していただく方法です。

全てのクレジットカードがご利用いただけます！

一括、分割、リボ払いでのお支払い方法がご選びいただけます。

第三者に個人情報漏洩することなく、安心してお支払いいただけます。

※クレジットカード払いは、お客様とカード会社とも契約内容によりご利用できないお支払い方法があります。  
※リボ払いと3回以上の分割払いについては、カード会社から別途手数料がかかります。  
※ボーナス一括払い、ボーナス併用払いはご利用いただけません。

◎商品代金(手数料込価格)につきましては、発送の前日か当日にご連絡いたします。その際にご都合の良い日とご希望の荷物到着時間をございましたらお申し付けください。

代金引換手数料(現金、クレジット払い)は下記ようになります。

商品合計金額 ¥10,000以上は、**手数料無料!!**\*

¥10,000未満は**¥550**必要となります。

※北海道のお客様は¥15,000以上で手数料無料、¥15,000未満は¥550必要となります。

※沖縄・一部離島のお客様は¥20,000以上で手数料無料、¥20,000未満は¥550必要となります。

※ご注意 商品代金¥300,000以上の代金引換について

商品代金の合計¥300,000を超える場合はヤマト運輸(株)の契約上、クレジットカード払いでの代金引換が出来ない為、配送前にクレジットカード払い(前払い)の手続きをしていただくか、銀行振込(前払い)となります。

### 2 銀行振込(前払い)

ご注文後に商品代金が確定しましたら、金額と弊社指定口座(三菱UFJ銀行)をご連絡いたします。商品代金をお振り込みいただいた後、商品を発送させていただきます。

振込手数料はお客様負担となります。

### 3 クレジットカード(前払い)

全てのクレジットカードがご利用いただけます！

一括、分割、リボ払いでのお支払い方法がご選びいただけます。  
ご利用手数料は一切掛かりません。

クレジットカードの情報は当社に連絡されないので安心です。

※クレジットカード払いは、お客様とカード会社とも契約内容によりご利用できないお支払い方法があります。  
※リボ払いと3回以上の分割払いについては、カード会社から別途手数料がかかります。  
※ボーナス一括払い、ボーナス併用払いはご利用いただけません。

#### ご利用の流れ

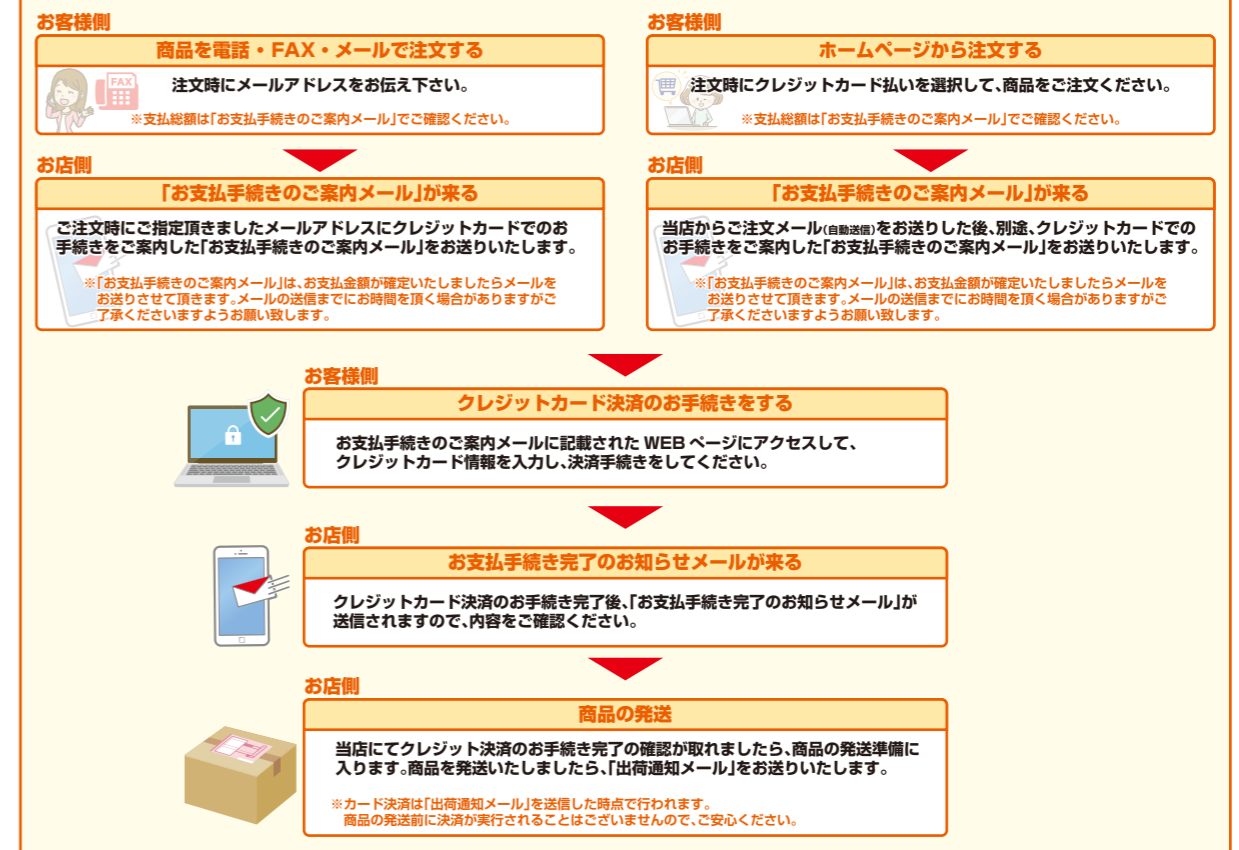

### 4 信販会社経由の分割払い

※商品代金¥30,000以上でご利用いただけます。

※事前審査によりご利用いただけない場合もあります。

#### 信販会社経由の分割払い……

後日弊社よりご連絡と、専用の「ショッピングローン申し込み用紙」をお送りいたします。必要事項にご記入・捺印の上、ご返信ください。

☆分割払い希望と注文書の備考欄に記入し、合わせて下記各項目A・B・Cもご記入ください。

※お申し込みが未成年者、または学生(専門・大学生含む)の場合は、保護者の方がご契約者となりますので、保護者様の項目は必ずご記入ください。

A お支払い回数、または、毎月の分割希望金額  
(引き落とし開始は納品後の毎月26日)

B 頭金の有・無 ※有の場合の希望金額

C 方法…均等払い、またはボーナス併用払いその場合の希望金額

※ボーナスは夏7月・冬12月のみにて指定月は合算となります。

(支払い回数と分割払い手数料)

3回… 1.59%	6回… 3.18%
10回… 5.30%	12回… 6.36%
15回… 7.95%	18回… 9.54%
20回… 10.60%	24回… 12.72%
30回… 15.90%	36回… 19.08%

※信販会社の都合により変更する場合があります。

# 防具クリーニング / 剣道衣・袴 染め直し

弊社では防具のクリーニングと剣道衣・袴の染め直しを行っております。  
大切な剣道防具を清潔に長くお使いいただけるようクリーニング・染め直しはいかがですか？

## プレミアムクリーニング

プレミアムクリーニングは〈クリーニングコース〉と〈クリーニング方法〉をお選びいただくことで、一点一点その防具に合わせたクリーニングを施し、気になる汚れと臭いを除去し、防具をリフレッシュするクリーニングです。

### ～クリーニングコースを選ぶ～

〈クリーニングコース〉①・②どちらかのコースをお選び下さい。

- ①レギュラーコース…汚れ除去のみ。
- ②ロイヤルコース…汚れ除去 + コーティング剤を使うのでツヤが出て汚れにくくなります。

〈プレミアムクリーニングコース料金〉 ※手刺・ミシン刺共通

コース	面	甲手(一組)	垂
①レギュラーコース	¥5,500	¥4,000	¥4,000
②ロイヤルコース	¥6,500	¥4,800	¥4,800

※②ロイヤルコースを選択し、さらに色補修をご希望の場合は〈色補修〉③・④のどちらかを選択してください。

〈色補修料金〉 ロイヤルコースを選択し、色補修をご希望の場合

色補修	面	甲手(一組)	垂
③藍色補修 ※1	¥3,000	¥4,000	¥3,000
④藍染色 ※2	¥8,000	¥6,500	¥6,500

藍染との違い

※1 藍色補修は数回に分けて藍を吹き付けその後色止加工をします。  
※2 藍染色は浸け込みその後色止加工をします。

※1 藍色補修はロイヤルコース後のみ可能です。(レギュラーコース不可)

※2 藍染色は刺繍まで全部染まります。

面を染める際に面線の劣化により出来ない場合があります。  
甲手の染色後はモノにより手の内が硬く破れやすくなる場合があります。

### ～クリーニング方法を選ぶ～

〈クリーニング方法〉1.と2.のどちらかの方法をお選びください。

- 1. 臭いよりも藍色が極力落ちないようにする方法
- 2. 藍色は少し落ちて臭いと中の汚れをしっかりとる方法



【クリーニングに関するご注意】防具に破れなどの破損がある場合は修理終了後(別途金額)にクリーニングを行います。

### 剣道衣・袴 染め直し

剣道着の藍染	藍染・クリーニング	プレス	コーティング加工	備考
衣C染め(一回染め)	¥4,600		¥1,500	顔料が規定量の半分
衣BB 2回染め	¥7,600		¥1,500	顔料が規定量2倍使用
衣AAA 本藍3回染	¥13,400		¥1,500	本藍染
袴B+1.5回染め	¥8,600	¥2,000	¥2,000	顔料は規定量1.5回分
袴BBB 3回染め	¥10,800	¥2,000	¥2,000	顔料は規定量3倍使用

※衣C染めは、基本藍量(衣B)の1/2になります。値段を抑えたい今より少しだけでも濃くしたい方 ※プレスにより最初のヒダの位置とずれる場合があります。 ※コーティング加工を施すと色落ち止め効果があります。

【染め直しに関する注意】昔ながらの染めと違い、あまりにも藍の落ちた部分と濃い部分との差が激しいものや磨耗のはげしいものハリ・越しがなくなった繊維は、藍染めが入りにくい場合があり満足頂けない場合があります。又、裏地に若干のムラが残る可能性があります。

〈防具クリーニング〉〈剣道衣・袴の染め直し〉の納期は1ヶ月～2ヶ月程度かかります。 ※作業内容や時期により変わります。

クリーニングまたは染め直しの内容・住所・氏名・連絡先をご記入の上、本カタログ記載の配送センターへお送りください。

※送料はお客様負担となります。

＜表示価格は全て税込価格です＞

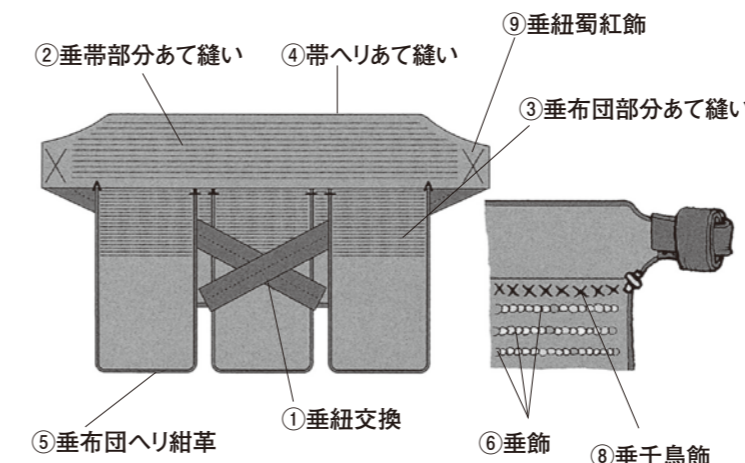
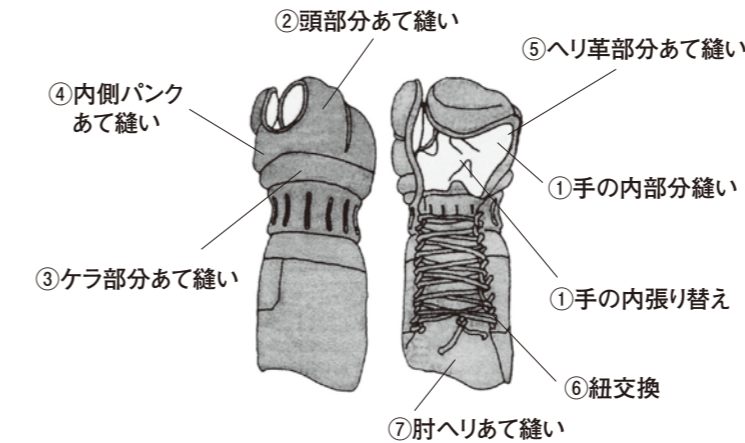
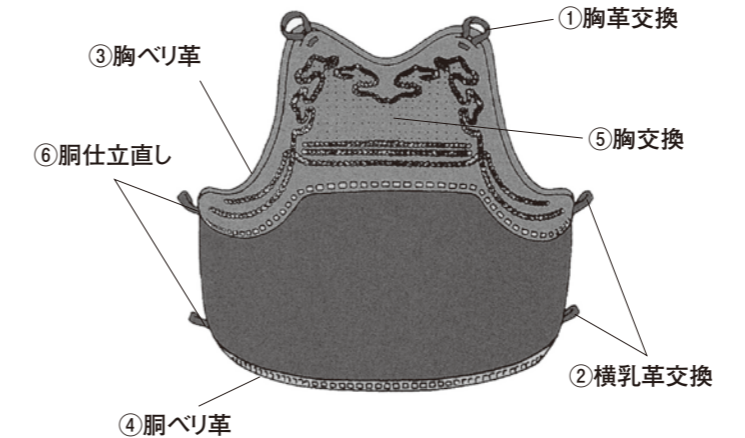
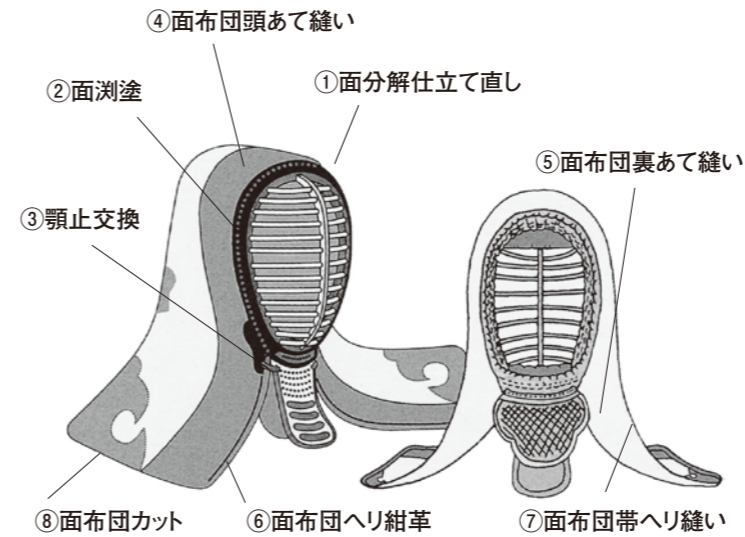

## 剣道具修理価格表

品名部位	価格
①面分解仕立て直し(内輪交換含む)	¥40,000～
②面測塗り直し(黒) [全体]	¥2,400
③顎止交換 [片側]	¥650
④面布団頭あて縫い [1カ所]	¥7,000～
⑤面布団裏あて縫い [両側]	¥5,000～
⑥面布団ヘリ紺革 [10cm]	¥1,500～
⑦面布団帯ヘリ縫い [全体]	¥12,000～
⑧面布団カット(ヘリ付け) [両側]	¥12,000～
⑨面布団カット(袋縫・現状直し) [両側]	¥25,000～
①胸革交換・手縫い [1本]	¥1,100
①胸革交換・平 [1本]	¥450
②横乳革交換・手縫い [1本]	¥550
②横乳革交換・平 [1本]	¥250
③胸ベリ革・全体 [1枚]	¥15,000
③胸ベリ革・部分 [10cm]	¥2,000
④胸ベリ革・部分あて(竹胴) [10cm]	¥1,000
④胸ベリ革・部分あて(樹脂胴) [10cm]	¥800
⑤胸交換(50本型・竹胴) ※胸代別途	¥8,000～
⑤胸交換(樹脂) ※胸代別途	¥6,000～
⑥胸仕立て直し(50本型・竹胴) ※胸代別途	¥18,000～
⑥胸仕立て直し(樹脂胴) ※胸代別途	¥15,000～
①手の内張り替え(自社製) [1本]	¥6,300
①手の内張り替え(他社製) [1本]	¥6,800
①手の内部分縫い [1カ所]	¥800～
②頭部分あて縫い [1カ所]	¥1,000～
③ケラ部分あて縫い [1カ所]	¥1,500～
④内側パンクあて縫い [1カ所]	¥2,500～
⑤ヘリ革部分あて縫い [10cm]	¥1,000～
⑥紐交換・大人 [片側]	¥1,500
紐代(4本1組)	¥800
⑦肘ヘリあて縫い [片側]	¥800～
①垂紐修理(紐の根元縫い付け交換) [両側]	¥6,000～
①垂紐交換(現状直し) [両側]	¥16,000～
②垂帯部分あて縫い [1カ所]	¥2,000～
③垂布団部分あて縫い [1カ所]	¥800～
④帯ヘリあて縫い [全体]	¥6,000～
⑤垂布団ヘリ紺革 [10cm]	¥1,500～
⑥垂飾 [1本]	¥2,000
⑦垂虫止め [1カ所]	¥1,000
⑧垂千鳥飾 [全体]	¥12,000
⑨垂紐蜀紅飾 [片側]	¥2,000

＜表示価格は全て税込価格です＞